

Version 8: 20.02.19

ZODIAC | T R A N S P O R T

— MANUAL —



SVENSKA

NORSK

ENGLISH

■ INNEHÅLL

SNABBGUIDE	4
INTRODUKTION	6
EGENSKAPER	6
SÄKERHETSANVISNINGAR	6
INNEHÅLL I FÖRPACKNINGEN	7
TILLBEHÖR	7
BESKRIVNING AV RADION	8
Frontpanel	8
Bakpanel	9
Mikrofon	10
GRUNDLÄGGANDE FUNKTIONER	11
Starta / stänga av radion	11
Volymkontroll	11
Välja kanal	11
Sändning	11
Passningsläge / Mottagning	12
Brusspärrensinställning samt Monitor	12
Kanalsökning (Scanning)	12
PROGRAMMERBARA FUNKTIONER	13
Displayvisning	13
Displaybelysning	13
Knapp ljud	13
Tone Out Timer (TOT)	13
Automatic Power OFF (APO)	13
Busy Channel Lockout	13
Monitor	14

PROGRAMMERBARA KNAPPAR	14
Displayvisning.....	14
Displaybelysning.....	14
Knapp ljud.....	14
Tome Out Timer (TOT)	14
Automatic Power OFF (APO)	14
Busy Channel Lockout.....	14
Monitor.....	14
Tonsignallering.....	14
INSTALLATIONS BESKRIVNING	15
Monteringstips	15
Installation i fordon	15
Anslutning av spänningsmatning.....	17
Fast installation.....	18
Byta säkring.....	18
Anslutning av antenn	19
Anslutning av tillbehör	20
FELSÖKNING	21
KANALPLAN OCH FREKVENSTABELLER.....	22
Zodiac Transport 80 MHz	22
Pilottonstabel	22
TEKNISKA SPECIFIKATIONER.....	23
AVFALLSHANTERING	24
GARANTI.....	24
INTYG OM ÖVERENSSTÄMMELSE.....	25

■ **SNABBGUIDE**

■ **Starta /stänga av radion**

- För att starta radion, tryck på Av/På/Volym/Kanalväljaren.
- För att stänga av radion, tryck och håll in ratten i ca 2 sekunder.

Av/På/Volym/Kanalväljare.



■ **Volymkontroll**

- Vrid Av / På / Volym / Kanalväljaren medurs för att öka volymen.
- Vrid Av / På / Volym / Kanalväljaren motsols för att minska volymen.
- Volymens inställning visas i displayen

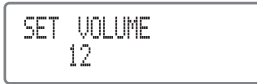

SVENSKA

■ **Välj kanal**

- Tryck på Av/På/Volym/Kanalväljaren och vrid ratten till önskad kanal.
- Vrid medurs för att stega upp till nästa kanal och motsols för att stega ner till föregående kanal.
- Man kan även ändra kanal med [UP] och [DOWN]-knapparna på mikrofonen.

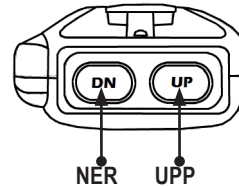

■ **Sändning**

- Tryck och håll in sändarknappen [PTT]. Prata med normalt röstläge 3-5 cm från mikrofonen. Indikatorn för sändning (11) lyser rött.
- När du talat färdigt, släpp [PTT] för att lyssna. Radion återgår till mottagning.

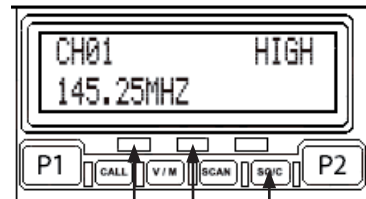
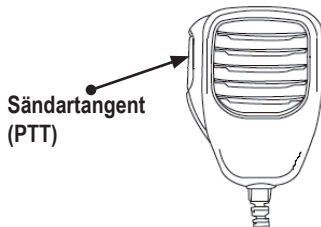

Indikator för mottagning

Indikator för sändning

[SQ/M] Tryck för att lyssna på kanalen

■ **Passningsläge / Mottagning**

Indikatorn (10) lyser grönt vid mottagning. Om indikatorn blinkar grönt betyder det att den som sänder ej har samma pilotton inställd som du. Prova att byta pilotton på din radio.

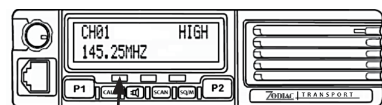

Indikator för mottagning

■Brusspärrensinställning samt Monitor

Justera brusspärren:

- Tryck på [SQ/M]
- Tryck samtidigt på Av / På / Volym / Kanalväljaren för att välja läge på brusspärren.
- Brusspärrens inställning visas i displayen.



Lyssna på svaga signaler:

- Tryck på [SQ/M] för att koppla ur brusspärren tillfälligt.
- Tryck på knappen igen för att koppla in brusspärren.

■Kanalsökning (Scanning)

Funktionen används för att söka efter radiotrafik. Du kan välja mellan att söka bland de kanaler som är programmerade att ingå i söklistan eller att passa en eller två prioritetkanaler. Denna funktion konfigureras med PC-programvaran av din återförsäljare.

- Tryck på [Scan] för att starta kanalsökningen.
- Tryck på [Scan] igen för att stoppa kanalsökningen.
-

När kanalsökningsfunktionen är aktiv visas "SCAN" i displayen.



■CALL

Tryck för att sända förprogrammerade selektivkoder. Denna funktion programmeras med PC-programvaran av din återförsäljare.

■ (Öppen kanal)

Tryck för att tillfälligt koppla ur selektiv. Radion återgår till selektiv trafik efter en förinställd programmerbar tid. Denna funktion programmeras med PC-programvaran av din återförsäljare.

■ Programmerbara knappar P1/P2

Programmerbara med valfri funktion.

Här kan du välja att lägga de funktioner du lätt vill ha åtkomliga, t.ex. Uteffekt, Scan, Call, Squelch, Monitor m.m.

Dessa knappar programmeras med PC-programvaran av din återförsäljare.

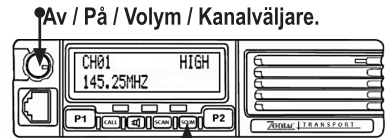

Brusspärrensinställning+ Monitor



Kanalsökning (Scanning)



Call-knapp

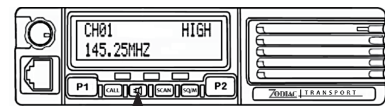

Öppen kanal

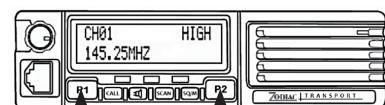

Programmerbara knappar

■INTRODUKTION

Tack för att du valt en radioprodukt från Zodiac.

Zodiac Transport är en användarvänlig och driftsäker kvalitetsprodukt som lämpar sig väl för transportnäringen, taxi, bud, bevakning och liknande.

Läs igenom bruksanvisningen noga innan du tar din radio i bruk så att du får nödvändig kunskap om de olika funktionerna som kan vara nya för dig. Låt denna handbok guida dig genom inlärningsprocessen nu, och fungera som en referens under de kommande åren.

■EGENSKAPER

- Fullt programmerbar radio till ett bra pris.
- Stor 2 x 16 teckens display.
- Enkelt handhavande med programmerbara snabbknappar.
- Klarar flertalet signaleringsmetoder som CTCSS, 5-tonns CCIR, DCS och DTMF.
- Litet format gör den lättplacerad i alla tänkbara miljöer.
- Ööm och väl anpassad till krävande miljöer.
- 3 års garanti.

■SÄKERHETSANVISNINGAR

Vänligen observera följande försiktighetsåtgärder för att förhindra brand, personskador och / eller skador på radion:

- Försök inte att konfigurera din radio under körning; det är helt enkelt för farligt.
- Radion är konstruerad för en 13,8 V strömkälla. Använd aldrig ett 24 V batteri för att driva stationen.
- Placera inte radion i alltför dammiga och fuktiga utrymmen, eller på instabila ytor.
- Utsätt inte radion för långa perioder av direkt solljus eller placera den intill värmealstrande apparater.
- Om en onormal lukt eller rök kommer från radion slå AV strömmen omedelbart. Kontakta din återförsäljare.

■ INNEHÅLL I FÖRPACKNINGEN

I kartongen skall det finnas:

- ZODIAC Transport Radioenhet

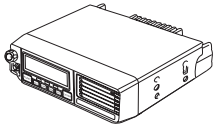

Monteringsbygel

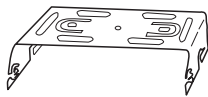

Skrufsats för monteringsbygel

Skrudar
(M4x8mm) 4 st



Säkringar 2 st

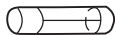

Mikrofon



DC Kabel med säkringshållare



Skrudar
(M5x20mm) 4 st



Manual



Brickor



SVENSKA

Kontrollera att allt finns med i förpackningen. Saknas något, kontakta ditt inköpsställe. Vi rekommenderar att du behåller lådan och förpackningar för framtida lagring och frakt.

■ TILLBEHÖR

Kulledsfäste ink. 5 m kabel för övriga fordon.....	Art.nr: 47261
Antennspröt 68-225 MHz till kulledsfäste	Art.nr: 47273
Programmeringskabel ink. mjukvara	Art.nr: 30216
Mikrofon med knappsats	Art.nr: 30215
Din-ram.....	Art.nr: 30214
Nätaggreat 12 V	Art nr: 30285
Omvandlare 24 V/12 V	Art.nr: 30288
Yttre högtalare	Art nr: 30289
Monteringsbygel	Art nr: 30217

Fler tillbehör hittar du på www.zodiac.se.

■ BESKRIVNING AV RADION

■ Frontpanel

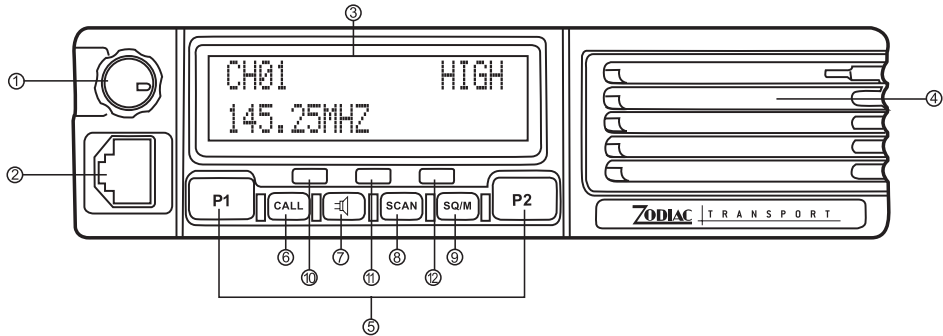

1. PÅ / AV / VOLYM / KANALVÄLJARE

För att starta radion, tryck på ratten.
För att stänga av radion, tryck och håll in ratten i ca 3 sekunder.
Vrid ratten medurs för att öka volymen.
Vrid ratten moturs för att minska volymen.
Tryck en gång och vrid för att justera kanal.

2. Mikrofonuttag /Uttag för programmeringskabel

Kontakt för inkoppling av mikrofon.
Kontakten (RJ45) används även för anslutning till PC för programmering.

3. Display

2x16 teckens display visar menyer, inställningar och övrig information.

4. Högtalare

5. P1/P2

Programmerbar med valfri funktion.

6. CALL

Tryck för att sända förprogrammerade selektivkoder, till exempel för kontakt med ledningscentral eller bas.

7. (Öppen kanal)

Tryck för att tillfälligt koppla ur selektiv.
Radion återgår till selektiv trafik efter en förinställd programmerbar tid.

8. Kanalsökning(SCAN)

Tryck en gång för att starta kanalsökningen.
Tryck engång till för att stoppa kanalsökningen.
Du kan välja att söka bland alla kanaler eller att passa en eller två prioritetskanaler.

9. SQ / M

Tryck och håll in knappen för att koppla ur brusspärren tillfälligt, släpp knappen för att koppla in brusspärren igen.
Tryck in knappen och vrid samtidigt på **PÅ/AV/VOLYM/KANALVÄLJAREN (1)** för att justera brusspärren.

10. Indikator för mottagning (grön)

Indikatorn lyser grönt vid mottagning.
Om indikatorn blinkar betyder det att den som sänder ej har samma pilotton inställd som du. Prova att byta pilotton på din radio.

11. Indikator för sändning (röd)

Indikatorn lyser rött vid sändning.

12. Indikator för ström (gul)

Indikerar att en strömkälla är ansluten och radion är påslagen.

■ Bakpanel

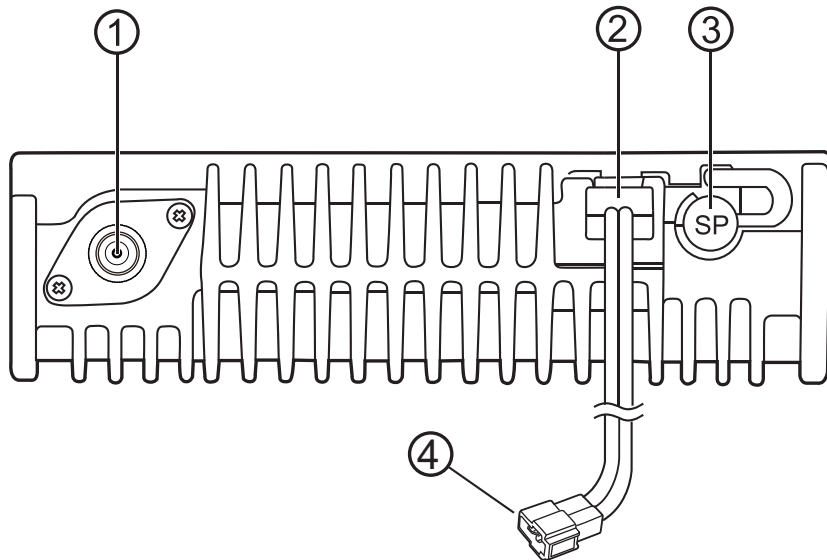

1. Antennkontakt

- Anslut en extern antenn [sidan 19] till antennkontakten (BNC). Antennsystemet skall ha en impedans på 50 Ω.

2. 13.8V DC Kabel

- Anslut en 13.8V DC strömkälla här. Använd den medföljande DC-kabeln [sidan 17].

3. Uttag för extern högtalare

- Om så önskas ,anslut en valfri extern högtalare för klarare ljud.
I detta uttag passar en 3,5 mm (1 / 8 ") mono (2-ledare) plugg [sidan 20]

4. Trådlös mickanslutning

För anslutning till Zodiac X-tend mikrofon

■ Mikrofon

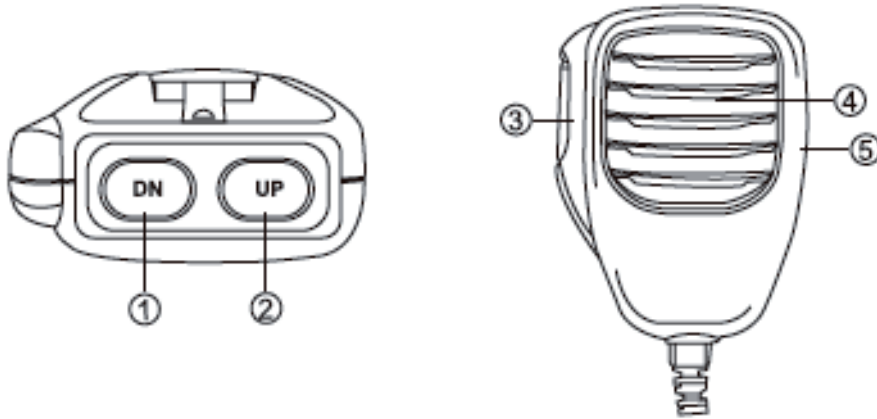
**1. NER-knapp**

- Bläddrar uppåt i kanallistan och menyer.

2. UPP-knapp

- Bläddrar uppåt i kanallistan och menyer.

3. Sändartangent

- Tryck och håll inne knappen för att sända, släpp den för att lyssna.

4. Mikrofon

- Håll mikrofonen på ca 3-5 cm avstånd från munnen.
Tala tydligt med normalt röstläge.

5. Lås-knapp

- För låsknappen neråt för att låsa alla knappar utom sändartangenten [PTT].
- För låsknappen uppåt för att låsa upp knapparna igen.

■GRUNDLÄGGANDE FUNKTIONER

■Starta /stänga av radion

- För att starta radion, tryck på Av/På/Volym/Kanalväljaren.
- För att stänga av radion, tryck och håll in ratten i ca 2 sekunder.

Av/På/Volym/Kanalväljare.



■Volymkontroll

- Vrid Av / På / Volym / Kanalväljaren medurs för att öka volymen.
- Vrid Av / På / Volym / Kanalväljaren motsols för att minska volymen.
- Volymens inställning visas i displayen

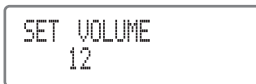

■Välj kanal

- Tryck på Av/På/Volym/Kanalväljaren och vrid ratten till önskad kanal.
Vrid medurs för att stega upp till nästa kanal och motsols för att stega ner till föregående kanal.
- Man kan även ändra kanal med [UP] och [DOWN]-knapparna på mikrofonen.

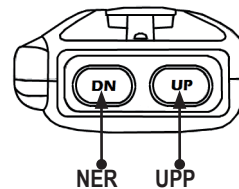

■Sändning

Se till att den valda kanalen är ledig innan du startar sändningen.

Kontrollera att indikatorn för mottagning (10) inte lyser eller blinkar grönt, då pågår samtal.

Man kan också hålla inne [SQ/M] för att lyssna på kanalen.

- Tryck och håll in sändarknappen [PTT]. Prata med normalt röstläge 3-5 cm från mikrofonen. Indikatorn för sändning (11) lyser rött.
- När du talat färdigt, släpp [PTT] för att lyssna. Radion återgår till mottagning.



Indikator för mottagning

Indikator för sändning

[SQ/M] Tryck för att lyssna på kanalen

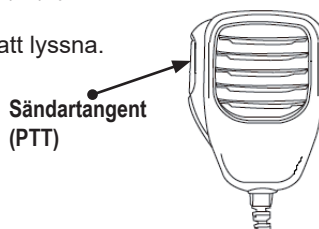

■ **Passningsläge / Mottagning**

Välj önskad kanal.

Indikatorn (10) lyser grönt vid mottagning.

Om indikatorn blinkar grönt betyder det att

den som sänder ej har samma pilotton inställd som du.

Prova att byta pilotton på din radio.



Indikator för mottagning

■ **Brusspärrensinställning samt Monitor**

Brusspärre (squelch) används för att stänga ute brus och andra signaler med lägre styrka än den nivå brusspärren är inställd på. Brusspärren går att ställa i 20 olika lägen. Lågt värde ger maximal räckvidd och maximal känslighet för svaga signaler, ibland även brus. Högt värde utestänger svaga signaler och brus men kan ge kortare räckvidd.

Monitor används för att lyssna på svaga signaler och för att kontrollera om kanalen är ledig innan sändning.

För att ställa in brusspärren:

- Tryck på Av / På / Volym / Kanalväljare.
- Tryck samtidigt på [SQ/M] för att välja läge på brusspärren.

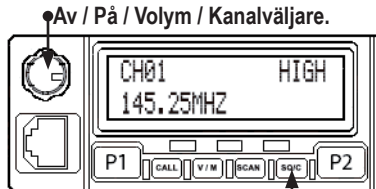

Brusspärrensinställning+ Monitor

För att lyssna på svaga signaler:

- Tryck och håll in [SQ/M] för att koppla ur brusspärren tillfälligt.
- Släpp knappen igen för att koppla in brusspärren.

■ **Kanalsökning (Scanning)**

Funktionen används för att söka efter kanaler med trafik.

Du kan välja mellan att söka bland de kanaler som är programmerade att ingå i söklistan eller att passa en eller två prioritetskanaler.

Denna funktion konfigureras med PC-programvaran av din återförsäljare.

Tryck på [Scan] för att starta kanalsökningen.

Tryck på [Scan] igen för att stoppa kanalsökningen.

När kanalsökningsfunktionen är aktiv visas "SCAN" i displayen.

Vid leverans är kanalsökningen inställd på att söka kanaler som är med i den förprogrammerade scanninglistan.



Kanalsökning (Scanning)

■PROGRAMMERBARA FUNKTIONER

Zodiac Transport levereras med en enkel, användarvänlig programmering, se Snabbguiden sid. 4 samt kapitlet "Grundläggande funktioner" sid. 11.

Radion är dock fullt programmerbar och kan skräddarsys exakt för ert behov. Nedan följer en beskrivning av de programmerbara funktionerna. Kontakta er lokala återförsäljare för mer information.

■Displayvisning

Välj mellan att visa kanalnummer, frekvens eller kanalnamn.

Vid leverans är displayvisningen inställd på att visa kanalnamn.

■Displaybelysning

Välj mellan hög eller låg intensitet på displaybelysningen.

Vid leverans är displaybelysningen inställd på hög intensitet.

■Knappljud

Funktionen ger en ton varje gång en knapp trycks ned, en funktion aktiveras eller ett fel inträffar. Välj mellan "Av" eller "På".

Vid leverans är knappljudet inställd i läge "Av".

■Time out timer (TOT, Sändningstidsbegränsning)

TOT är en funktion som hindrar radion att sända kontinuerligt under längre tid än den inställda. Därmed undviker man att ofrivilligt blockera kanalen om något inträffar så att radion försätts i sändläge. Efter den inställda tiden kommer radion att stoppa sändningen och automatiskt växla till mottagning. För att återgå till sändning, släpp sändarknappen [PTT] och tryck in den igen.

Du kan välja mellan att ha funktionen inaktiverad eller inställd på en tid mellan 1 och 30 minuter.

Vid leverans är funktionen inställd på tiden 1 minut.

■Automatic Power Off (APO, Automatisk avstängning)

APO är en funktion som gör att radion stängs av automatisk om inte några knapptryckningar sker eller några signaler tas emot inom den inställda tiden.

Du kan välja mellan att ha funktionen inaktiverad eller inställd på en tid mellan 30 minuter och 2 timmar.

Vid leverans är funktionen avstängd.

■Busy channel Lockout (BCLO)

När BCL är aktiverad kan du inte sända i när kanalen är upptagen. BCLO hindrar dig från att interferera med andra parter som har valt samma kanal som du.

Du kan välja att ha funktionen avstängd och mellan 2 varianter av BCLO:

- BUSY: Sändningen blockeras när det finns bärväg som överensstämmer med inställd kanal.
- REPEATER: Sändningen blockeras när det finns bärväg som överensstämmer med inställd kanal men där CTCSS/DCS-tonen skiljer sig.

Vid leverans är funktionen avstängd.

■ Monitor

Monitor används för att lyssna på svaga signaler genom att tillfälligt koppla ur brusspärren och för att kontrollera om kanalen är ledig innan sändning.

Du kan programmera knappen [SQ/M] på 2 olika sätt:

Kortvarig urkoppling:

- Tryck och håll in [SQ/M] för att koppla ur brusspärren tillfälligt.
- Släpp knappen igen för att koppla in brusspärren.

Urkoppling under längre period:

- Tryck ett kort tryck på [SQ/M] för att koppla ur brusspärren.
- Tryck på [SQ/M] igen för att koppla in brusspärren.

Vid leverans är knappen programmerad för att koppla ur brusspärren kortvarigt.

■ Tonsignallering

Radion går att programmera med flertalet signaleringsmetoder som CTCSS, 5-tonns CCIR, DCS och DTMF.

■ PROGRAMMERBARA KNAPPAR

Knapparna P1 och P2 kan programmeras med funktioner du snabbt och enkelt vill ha åtkomliga.



Programmerbara knappar

Här följer en förteckning av vilka funktioner som är möjliga att programmera.

- **PILOTTONSSCANNING:** Söker igenom samtliga pilottoner på kanalen.
- **PRIORITETSSCANNING:** Passar aktuell kanal samt en vald prioritetskanal.
- **UTEFFEKT:** Välj mellan Hög (25 W), Medel (10 W) och Låg (5 W)
Vid leverans är radion inställd på Hög uteffekt.
- **KANALBANDBREDD:** Välj mellan Wide (25 kHz) och Narrow (12,5 kHz)
Vid leverans är radion inställd i läge Wide.
- **COMPANDER:** En Comander reducerar störningar och möjliggör bra mottagning även vid sämre och brusigare förhållanden. För god effekt måste alla radioapparater som ingår i sambandet ha denna funktion aktiverad.
- **SCRAMBLER:** Denna röstförvrängningsfunktion används när man vill använda radion utan att bli avlyssnad av obehöriga. Alla radioapparater som ingår i sambandet måste då ha denna funktion aktiverad.
- **EMERGENCY:** Larmfunktion för nödsituationer.
- **KNAPPLÅS:** Låser alla knappar förutom sändarkangenten (PTT).

■ INSTALLATIONS BESKRIVNING

■ Monteringstips

Lämplig ordningsföljd vid installation av radion:

1. Montera radion, antennfäste med kabel samt spänningskabel
2. Koppla in mikrofon, antenn och ev. högtalare
3. Kontrollera att radion är avstängd
4. Anslut spänningen till radion
5. Gör en funktionskontroll

■ Installation i fordon

Välj ett säkert, bekvämt läge inuti ditt fordon. Se särskilt till att välja en position så att knän och ben inte träffas vid plötslig inbromsning. Platsen bör vara väl ventilerad och skyddad från direkt solljus. Koppla ur radion om fordonet skall stå en längre tid utan användning för att undvika ladda ur dess batteri.

1. Montera fästet i bilen med den medföljande självgående skruvar (4st), planbrickor (4st) och fjäderbrickor (4st).
2. Fästet skall monteras så att de 3 skruvhålens position på sidan av fästet är bakåt på fästet.

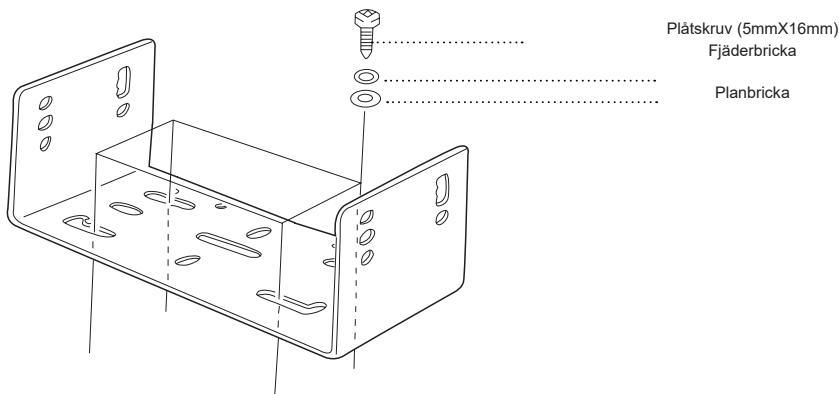

3. Placera radion i monteringsbygeln och skruva fast den med de medföljande sexkantiga SEMS skruvarna och planbrickorna.
4. Dubbelkolla att alla skruvar är åtdragna för att hindra att radion lossnar av fordonets vibrationer.

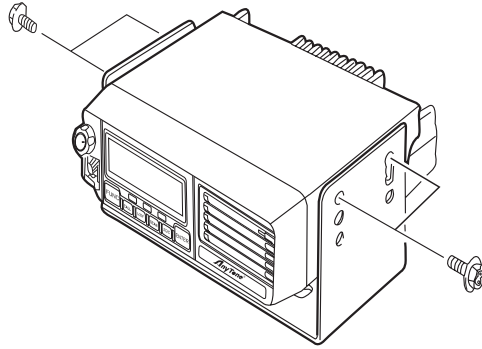

4. Justera vinkeln på radion genom att använda de olika skruvhålens positioner på monteringsbygeln.

SVENSKA

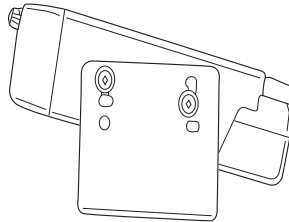
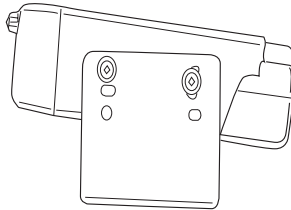
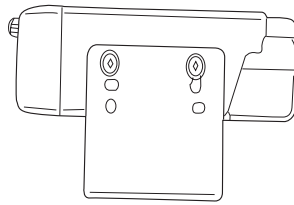

■Anslutning av spänningsmatning

Fordonets batteri måste ha en spänning på 12 V. Anslut aldrig radion till ett 24 V batteri. Om batteriet har en spänning på 24 V måste en 24-12 V konverter användas (tillbehör).

1. Placera spänningskabeln från radion direkt till fordonets batteripoler, dra kabeln kortast möjliga väg.
2. Skydda säkringshållaren mot fukt och värme. Är miljön mycket fuktig, använd andra säkringshållare som är anpassade för detta.
3. För att undvika kortslutning, koppla bort alla andra kablar från batteriets minuspol innan inkoppling av radion.

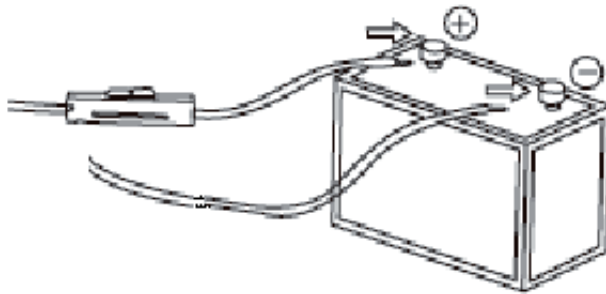

4. Anslut spänningskabeln till batteriets poler, Röd = Plus, Svart = Minus. Använd hela kabelns längd och se till att inte ta bort säkringshållarna.
5. Återanslut de bortkopplade kablarna från batteriets minuspol
6. Anslut spänningskabeln till radions spänningsmatningskontakt. Tryck ihop kontakten helt tills ett klick hörs från låshaken.

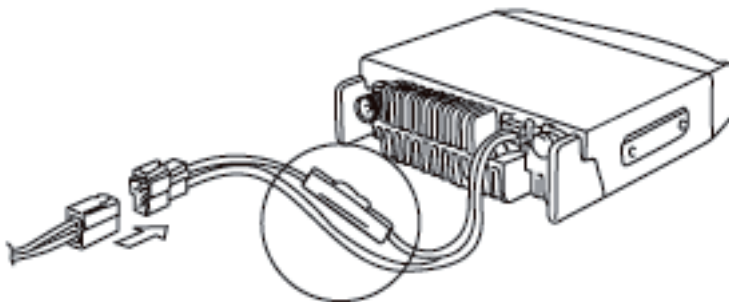

■Fast installation

Vill du använda radion för fast installation te.x. på ett kontor behöver du ett separat nätaggregat på 13,8 V, 12 A (extra tillbehör, ingår ej).

1. Anslut nätaggregatet till den medföljande spänningskabeln, se till att polariteten är korrekt.(Röd = Plus, Svart = Minus)
2. Se till att radion är avstängd innan den ansluts till spänningsmatningen.
3. Anslut radion till spänningsmatningen. Tryck ihop kontakten helt tills ett klick hörs från låshaken.

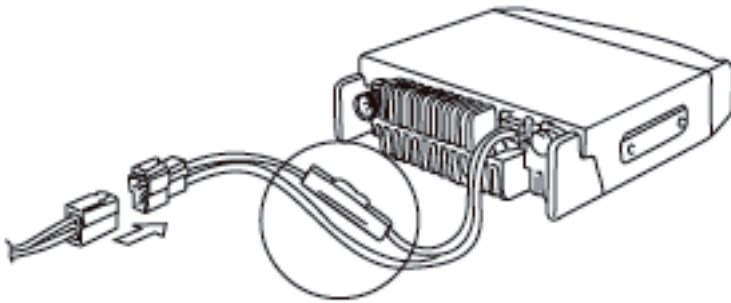

SVENSKA

■Byta säkring

Om säkringen går sönder, kontrollera orsaken och avhjälj den innan säkringen bytes. Om säkringen fortsätter att gå sönder, kontakta din återförsäljare eller Zodiac Service Center.

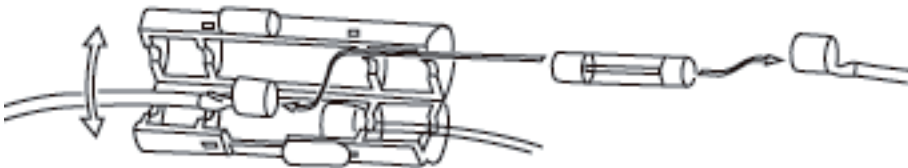

■ **Anslutning av antenn**

1. Använd en antenn avstämd till korrekt frekvens och med en impedans av 50 Ohm och lågförlust koaxialkabel.
2. Anslut alltid en antenn eller en 50 Ohms konstlast innan du sänder , annars kan radion ta skada.

Exempel på placeringar av antennen

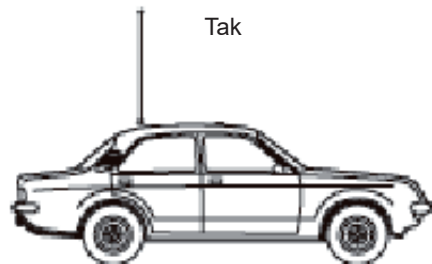
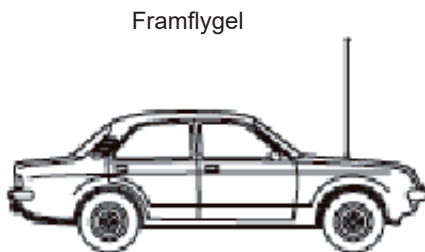
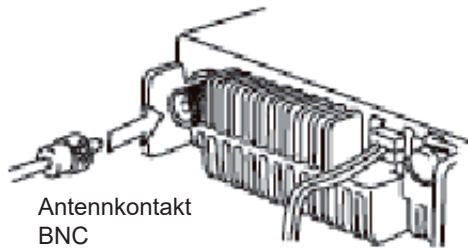

■ Anslutning av tillbehör

■ Yttre högtalare

Välj en högtalare med en impedans av 8 Ohm och med en 3,5 mm mono stiftpropp.

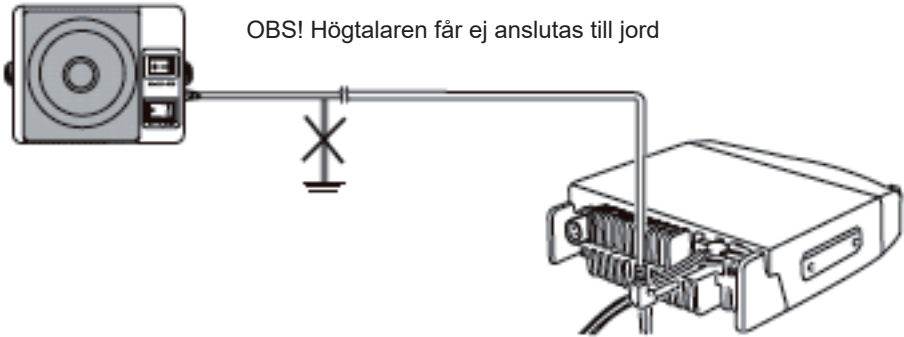
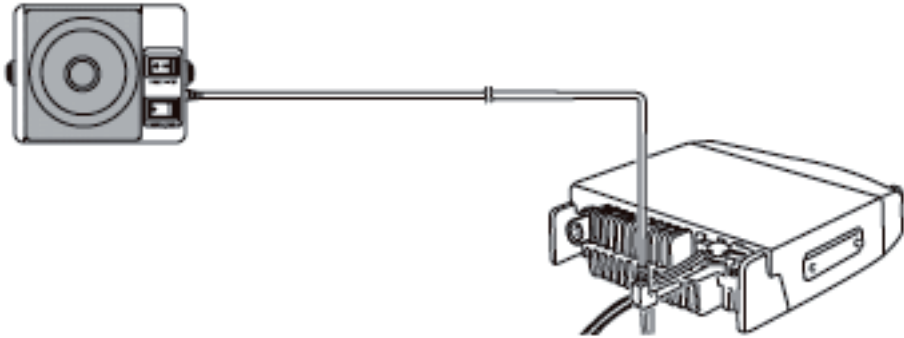

SVENSKA

■ Mikrofon

Anslut mikrofonen i modularjacket på radions framsida.

Anslutning för mikrofon



■ Beskrivning av mikrofonkontakt

Mikrofonens ledare är inkopplade enligt bilden.

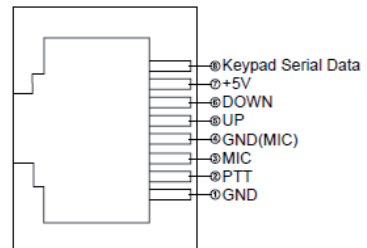

■FELSÖKNING

Radion startar inte	Spänningsmatningen är inte korrekt anslutnen.	Kontrollera att spänningskablarna är anslutna och att de är inkopplade med rätt polaritet.
	En säkringen är trasig.	Byt trasig säkring.
Displayen lyser svagt	Den anslutna matningsspänningen är för låg.	Kontrollera att spänningen är 13,8 V +/-15%. Om spänningen ligger utanför detta område, justera eller byt spänningsaggregat och / eller kontrollera spänningskablarna:
Ingen sändning	Mikrofonen inte korrekt ansluten eller ur funktion.	Stäng av radion, kontrollera anslutningen eller byt mikrofon.
Ingen Scanning	Scanning inte programmerad	Kontakta din återförsäljare.
Kort räckvidd	Radion är inställd på lågeffekt	Ändra till högeffekt
	Antennen ej avstämd för rätt frekvens	Justera antensprötets längd
	Fel placering av antennen	Ändra antennens placering
	Felaktig installation	Kontrollera installationen

■KANALPLAN OCH FREKVENSTABELLER
■Zodiac Transport 80

Kanal-nummer	Kanal-namn	Frekvens	Pilotton	Kanal-nummer	Kanal-namn	Frekvens	Pilotton
1	RIKS 1	85,9375 *	AV	14	Kanal 12	69,64375 **	AV
2	RIKS 2	85,9625 *	AV	15	Kanal 13	69,65625 **	AV
3	Kanal 1	69,0125 **	AV	16	Kanal 14	69,66875 **	AV
4	Kanal 2	69,0375 **	AV	17	Kanal 15	69,68125 **	AV
5	Kanal 3	69,0625 **	AV	18	Kanal 16	69,69375 **	AV
6	Kanal 4	69,0875 **	AV	19	Kanal 17	69,70625 **	AV
7	Kanal 5	69,1125 **	AV	20	Kanal 18	69,71875 **	AV
8	Kanal 6	69,1375 **	AV	*Tillstånd krävs från Åkeriföreningen **)För sändning på kanalerna 3-20 gäller vid varje tillfälle gällande regler hos PTS se "Undantag från tillståndsplikt"			
9	Kanal 7	69,1625 **	AV				
10	Kanal 8	69,1875 **	AV				
11	Kanal 9	69,60625 **	AV				
12	Kanal 10	69,61875 **	AV				
13	Kanal 11	69,63125 **	AV				

■Pilottonstabell

NR	Frekvens	NR	Frekvens	NR	Frekvens	NR	Frekvens	NR	Frekvens
1	67,0	21	97,4	31	141,3	42	179,9	53	225,7
2	69,3	22	100,0	32	146,2	43	183,5	54	229,1
3	71,9	23	103,5	33	151,4	44	186,2	55	233,6
4	74,4	24	107,2	34	156,7	45	189,9	56	241,8
5	77,0	25	110,9	35	159,8	46	192,8	57	250,3
6	79,9	26	114,8	36	162,2	47	196,6	58	254,1
7	82,5	27	118,8	37	165,5	48	199,5	59	62,5
8	85,4	28	123,0	38	167,9	49	203,5		
9	88,5	29	127,3	39	171,3	50	206,5		
10	91,5	30	131,8	40	173,8	51	210,7		
11	94,8	31	136,5	41	177,3	52	218,1		

■TEKNISKA SPECIFIKATIONER

Generellt	
Max antal kanaler:	250
Frekvensområde:	66 - 88 MHz
Temperaturområde:	-20°C - +60°C
Frekvensstabilitet:	+ - 2.5ppm
Storlek (bxhxd):	160x155x40 mm
Vikt:	1 kg
Drivspänning:	13.8 V DC +-15%
Squelch:	Brusspärr/CTCSS/5-tone /2-tone/DTMF
Mottagare	
Känslighet 12 dB Sinad:	0,20 uV
Grannkanaldämpning:	70dB (25 kHz)
Intermodulation:	65 dB
Spurious och spegeldämpning:	70 dB
Audio uteffekt:	2 W @ 10%
Sändare	
Uteffekt:	25W/10W
Modulation:	FM 16K0F3
Spurious:	60 dB
Signal / Brusför.:	40 dB (25 kHz)
LF distorsion@ 1 kHz:	<5 %

■ AVFALLSHANTERING

Elektrisk och elektronisk utrustning kan innehålla ämnen som är skadliga för människor, djur och natur om de inte hanteras korrekt. Utrustning som är märkt med WEE-symbolen (visas nedanför) skall inte slängas bland hushållssoporna utan skall lämnas till kommunens återvinningsstation eller miljöstation. Förbrukade batterier skall lämnas in för återvinning hos kommunens återvinningsstation.

(WEEE = Waste of Electrical & Electronic Equipment)



■ GARANTI

Zodiac Sveriges garanti omfattar material-, konstruktions- och tillverkningsfel under en period om 36 månader efter inköpsdatum. För förbrukningsartiklar med begränsad livslängd som t ex. batteri, antenn och andra tillbehör gäller 12 månaders garanti. Inköpskvitto eller annat inköpsbevis krävs för korrekt garantihantering.

Vid näringsköp gäller särskilda regler.

Om fel uppkommer under normal användning och funktion ska produkten returneras till den återförsäljare hos vilken produkten ursprungligen inköptes eller till godkänd serviceverkstad. Dessa hittar du på www.zodiac.se. Eventuell frakt betalas av köparen. Apparaten skall alltid packas omsorgsfullt eller i originalemballaget vid försändelsen. Skador som orsakats av felaktigt handhavande, onormalt slitage, överspänning, fuktskada, eller annan åverkan samt reparation av obehörig person omfattas inte under några omständigheter av garantin och blir reparerad mot betalning efter godkännande från köparen.

■ INTYG OM ÖVERENSSTÄMMELSE

Härmed förklarar Zodiac Sverige AB att Zodiac Transport levereras i överensstämmelse med de väsentliga egenskapskrav och övriga relevanta bestämmelser som framgår av direktiv 2014/53/EU, RED och är tillverkad efter följande specifikationer:

Säkerhet: EN 60950-1:2006+A11:2009+2010+A12:2011+A2:2013
EMC: EN 301 489-1/-5 V2.2.0
Radio: EN 300 086 V2.1.2
Health: EN 62311

Zodiac Transport får användas i Sverige, Norge, Danmark, Finland och Island.
För användning i övriga länder, kontakta det aktuella landets myndigheter.

Zodiac Transport marknadsförs av:

Zodiac Sverige AB
Flygfältsgatan 15, 2 tr
128 30 Skarpnäck
www.zodiac.se
info@zodiac.se



SVENSKA

Vice President
20.02.2019

■ INNHOLD

HURTIGGUIDE	28
INTRODUKSJON	30
EGENSKAPER.....	31
SIKKERHETSFORSKRIFTER	31
INNHOLD I PAKKEN	31
TILBEHØR.....	31
BESKRIVELSE AV RADIOEN	32
Frontpanel	32
Bakpanel.....	33
Mikrofon.....	34
GRUNNLEGGENDE FUNKSJONER.....	35
Starte / slå av radioen.....	35
Volumkontroll.....	35
Velge kanal.....	35
Sending.....	35
Mottak.....	36
Støysperrerinnstilling samt Monitor	36
Kanalsøking (Scanning)	36
PROGRAMMERBARE FUNKSJONER.....	37
Displayvisning.....	37
Displaybelysning.....	37
Tastelyd.....	37
Time Out Timer (TOT)	37
Automatic Power OFF (APO)	37
Busy Channel Lockout.....	37
Monitor.....	38
PROGRAMMERBARE KNAPPER.....	38

INSTALLASJONSBEKRIVELSE	39
Installasjon i kjøretøy.....	39
Tilkobling av strømforsyner.....	41
Fast installasjon.....	42
Tilkobling av antenne.....	43
Tilkobling av tilbehør.....	44
FEILSØKING	45
KANALPLAN OG FREKVENSTABELLER	46
Zodiac Transport 80 MHz	46
Pilottonetabell	46
TEKNISKE SPESIFIKASJONER.....	47
AVFALLSHÅNTERING	48
GARANTI.....	48
SAMSVARSERKLÆRING.....	49

HURTIGGUIDE

Starte /slå av radioen

- For å starte radioen.
Trykk på Av/På/Volum/Kanalvelger.
- For å slå av radioen.
Trykk og hold inne av/på -knappen i ca. 2 sekunder.

Av/På/Volum/Kanalvelger



Volumkontroll

- Vri Av / På / Volum / Kanalvelger med klokka for å øke volumet.
- Vri Av / På / Volum / Kanalvelger mot klokken for å minske volumet.



Velg kanal

- Trykk på Av/På/Volum/Kanalvelger og vri knappen til ønsket kanal.
Vri knappen med urviseren for å gå til neste kanal og mot urviseren for å gå til foregående kanal.
- Man kan også endre kanal med [UP] og [DOWN]-knappene på mikrofonen.

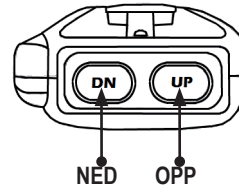

NORSK

Sending

- Trykk og hold inne senderknappen [PTT].
Prat med normalt stemmevolum 3-5 cm fra mikrofonen. Indikatoren for sending (11) lyser rødt.
- Når du har snakket ferdig, slippes [PTT] for å lytte.
Radioen går over til mottak.

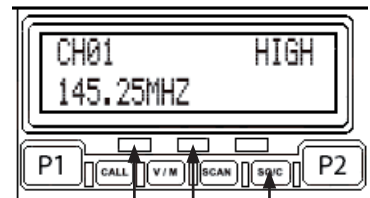
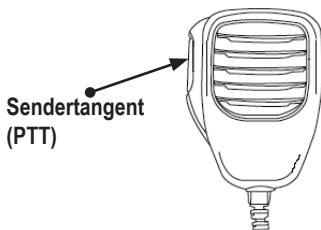

Mottak

Indikatoren (10) lyser grønt ved mottak.
Hvis indikatoren blinker grønt, betyr det at den som sender ikke har samme pilottone installert som du. Prøv å bytte pilottone på radioen din.

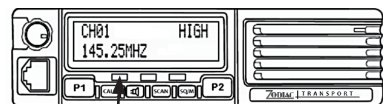

Indikator for mottak.

■ Støysperrerinnstilling samt monitor

Justere støysperren

- Trykk på [SQ/M]
- Trykk samtidig på Av / På / Volum / Kanalvelgeren
- for å velge nivå på støysperren.
- Støysperrers innstillinger vises i displayet.



Lytte til svake signaler:

- Trykk på [SQ/M] for å koble ut støysperren midlertidig.
- Trykk på knappen igjen for å koble inn støysperren.

■ Kanalsøking (Scanning)

Funksjonen brukes for å søke etter kanaler med trafikk.

Du kan velge mellom å søke blant de kanaler som er programmert til å inngå i søkelisten, eller lytte på en eller to prioritetskanaler.

Denne funksjonen konfigureres med PC-programvare fra forhandleren din.

Trykk på [Scan] for å starte kanalsøkingen.
Trykk på [Scan] igjen for å stoppe kanalsøkingen.

Når kanalsøkingsfunksjonen er aktiv, vises "SCAN" i displayet.

■ CALL

Trykk for å sende forprogrammerte selektivkoder. Denne funksjonen programmeres med PC-programvare hos forhandleren din.

■ (ÅPEN KANAL)

Trykk for å midlertidig koble ut selektiv. Radioen går over til selektiv trafikk etter en forhåndsprogrammert tid.

Denne funksjonen programmeres med PC-programvare hos forhandleren din.

■ Programmerbare knapper P1/P2

Programmerbare med valgfri funksjon.

Her kan du velge de funksjonene du ønsker lett tilgjengelig, f.eks. uteffekt, scan, call, squelch, monitor m.m.

Disse knappene programmeres med PC-programvare hos forhandleren din.

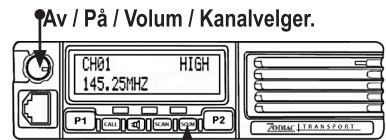

Støysperrerinnstilling+ Monitor



Kanalsøking (Scanning)

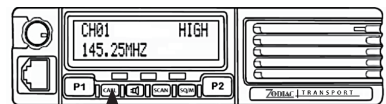
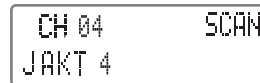

Call-knapp



Åpen kanal

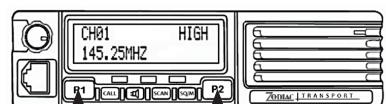

Programmerbare knapper

NORSK

■INTRODUKSJON

Takk for at du har valgt et radioprodukt fra Zodiac.

Zodiac Transport er et brukervennlig og driftsikkert kvalitetsprodukt som egner seg veldig godt for transportnæringen som f.eks. taxi, bud, vakthold og liknende.

Les nøye igjennom bruksanvisningen før du tar radioen din i bruk, slik at du får nødvendig kunnskap om de forskjellige funksjonene.

■EGENSKAPER

- Fullt programmerbar radio til en god pris.
- Stort 2 x 16 tegns display.
- Enkel drift med programmerbare hurtigknapper.
- Klarer flere signaleringsmetoder som CTCSS,5-tone CCIR, DCS og DTMF.
- Lite format gjør at den lett kan plasseres i alle tenkelige miljøer.
- Tøff og godt tilpasset krevende miljøer.
- 3 års garanti

■SIKKERHETSFORSKRIFTER

Vær oppmerksom på følgende forholdsregler for å forebygge brann, personskade og / eller skade på radio:

- Du må ikke konfigurere radioen under kjøring da det går ut over trafikksikkerheten.
- Radioen er konstruert for en 13,8 V DC strømkilde.
Bruk aldri et 24 V batteri for å drive stasjonen.
- Ikke plasser radioen i et altfor støvete og / eller fuktig område, eller på ustabile overflater.
- Ikke utsett radioen for lange perioder i direkte sollys. Den skal heller ikke plasseres inntil varmestrålende apparater.
- Dersom en unormal lukt eller røyk kommer fra radioen, må strømmen slås av umiddelbart. Kontakt forhandleren din.

■ INNHOLD I PAKKEN

Pakken inneholder følgende:

- ZODIAC Transport Radioenhet

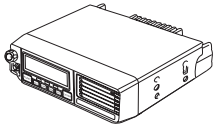

- Mikrofon

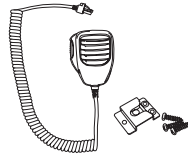

- Monteringsbøyle

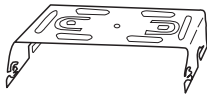

- DC Kabel med sendingsholder



- Skruesats for monteringsbøyle

Skruer
(M4x8mm) 4 stk.



Skruer
(M5x20mm) 4 stk.



Skiver



- Sikringer
2 stk.

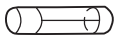

- Manual



Vennligst kontroller at alt finnes i esken. Dersom noe savnes, kan du kontakte det stedet hvor du kjøpte den.

NORSK

■ TILBEHØR

Kuleleddsfaste ink. 5 m kabel for øvrige kjøretøy
Antennepisk 68-225 MHz til kuleleddsfaste
Programmeringskabel ink. software
Mikrofon med knapper
Din-kassett
Strømforsyner 12 V
Omformer 24 V/12 V
Utvendig høyttaler
Monteringsbøyle

Art.nr: 47261
Art.nr: 47261
Art.nr: 30216
Art.nr: 30215
Art.nr: 30214
Art nr: 30285
Art.nr: 30288
Art nr: 30289
Art nr: 30217

Mer tilbehør ser du på www.zodiac.no.

■ BESKRIVELSE AV RADIOEN

■ Frontpanel

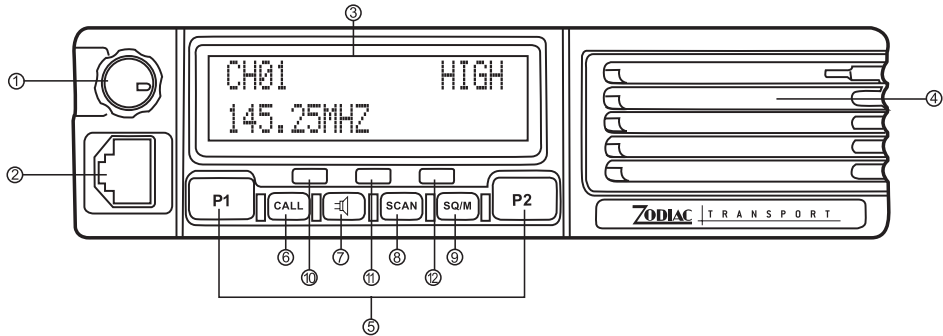

- 1. PÅ / AV / VOLUM / KANALVELGER**
Trykk på knappen for å starte radioen.
Trykk og hold inne knappen i ca. 3 sekunder for å slå av radioen.
Vri knappen med klokka for å øke volumet.
Vri knappen mot klokka for å minske volumet.
Trykk en gang og vri for å justere kanal.

- 2. Mikrofonuttak /Uttak for programmeringskabel**
RJ45- kontakt for tilkobling av mikrofon, samt tilkobling til PC for programmering.

- 3. Display**
2x16 tegns display viser menyer, innstillinger og øvrig informasjon.

- 4. Høyttaler**

- 5. P1/P2**
Programmerbar med valgfri funksjon.

CALL

Trykk for å sende førprogrammerte selektivkoder.

- 7. (Åpen kanal)**

Trykk for å midlertidig koble ut selektiv. Radioen går over til selektiv trafikk etter en forhånds-programmerbar tid.

- 8. Kanalsøking(SCAN)**

Trykk en gang for å starte kanalsøkingen.
Trykk en gang til for å stoppe kanalsøkingen.
Du kan velge å søke blant alle kanaler eller å lytte på en eller to prioritetskanaler.

- 9. SQ / M**

Trykk og hold inne knappen for å koble ut støysperren midlertidig, slipp knappen for å koble inn støysperren igjen.
Trykk inn knappen og vri samtidig på **PÅ/AV/VOLUM/KANALVELGEREN (1)** for å justere støysperren.

- 10. Indikator for mottak (grønt)**

Indikatoren lyser grønt ved mottak.
Hvis indikatoren blinker, betyr det at den som sender ikke har samme pilottone installert som du. Prøv å bytte pilottone på radioen din.

- 11. Indikator for sending (rødt)**

Indikatoren lyser rødt ved sending.

- 12. Indikator for strøm (gult)**

Indikerer at en strømkilde er tilkoblet og radioen er påslått.

■ Bakpanel

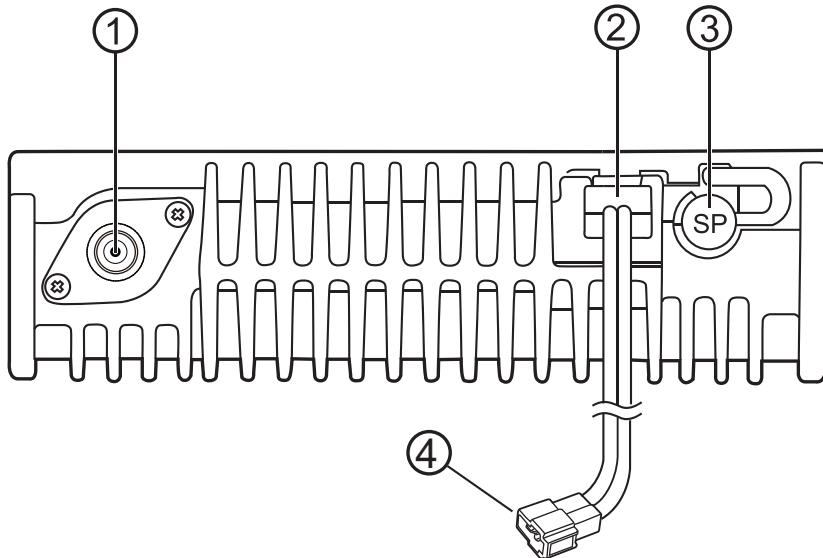

1. Antennekontakt

- Koble til en ekstern antenne her. Antennesystemet skal ha en impedans på 50 Ω.

2. 13.8V DC Kabel

- Koble til en 13.8V DC strømkilde her. Bruk DC-kabelen QPL-02 som følger med.

3. Uttak for ekstern høyttaler

- Dersom man ønsker, kan man koble til en valgfri ekstern høyttaler for å få en klarere lyd. I dette uttaker passer en 3,5 mm (1 / 8 ") mono (2-polet) plugg.

4. Mulighet for trådløs Zodiac X-tend mikrofon

■ Mikrofon

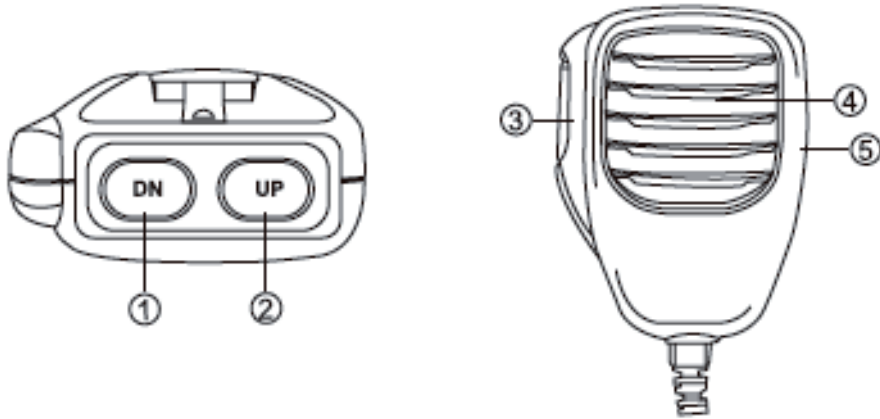
**1. NED-knapp**

- Blar ned i kanallisten og i menyer.

2. OPP-knapp

- Blar opp i kanallisten og menyer.

3. SENDERTANGENT

- Trykk og hold inne knappen for å sende.
Slipp den for å lytte.

4. Mikrofon

- Hold mikrofonen i ca 3-5 cm. avstand fra munnen.
Snakk tydelig og med normalt stemmevolum.

5. Tastelås

- Trykk låseknappen nedover for å låse alle knapper uten sendertasten [PTT].
- Trykk låseknappen oppover for å låse opp knappene igjen.

■GRUNDEGGENDE FUNKSJONER

■Starte /slå av radioen

- For å starte radioen.
Trykk på Av/På/Volum/Kanalvelger.
- For å slå av radioen.
Trykk og hold inne av/på -knappen i ca. 2 sekunder.

Av/På/Volum/Kanalvelger

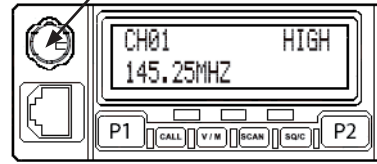

■Volumkontroll

- Vri Av / På / Volum / Kanalvelger med klokka for å øke volumet.
- Vri Av / På / Volum / Kanalvelger mot klokken for å minske volumet.



■Velg kanal

- Trykk på Av/På/Volum/Kanalvelger og vri knappen til ønsket kanal.
Vri knappen med urviseren for å gå til neste kanal og mot urviseren for å gå til foregående kanal.
- Man kan også endre kanal med [UP] og [DOWN]-knappene på mikrofonen.

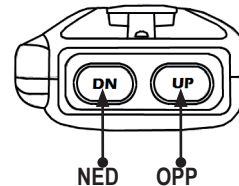

■Sending

Sjekk at den valgte kanalen er ledig før du starter sendingen.

Kontroller at indikatoren for mottak(10) ikke lyser eller blinker grønt, for da pågår en samtale.

Man kan også holde inne knappen [SQ/M] for å lytte til kanalen.

- Trykk og hold inne senderknappen [PTT].
Prat med normalt stemmevolum 3-5 cm fra mikrofonen. Indikatoren for sending (11) lyser rødt.
- Når du har snakket ferdig, slippes [PTT] for å lytte. Radioen går over til mottak.



Indikator for mottak.

Indikator for sending.

[SQ/M] Trykk for å lytte på kanalen

Sendertangent (PTT)

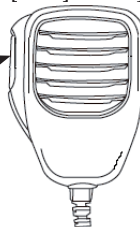

■ **Mottak**

Velg ønsket kanal.

Indikatoren (10) lyser grønt ved mottak.

Dersom indikatoren blinker grønt, betyr det at den som sender ikke har samme pilottone installert som du. Prøv å bytte pilottone på radioen din.

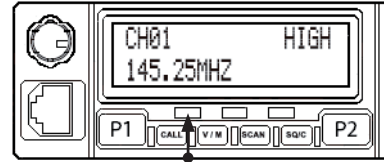

Indikator for mottak

■ **Støysperre samt monitor**

Støysperrer(squelch) brukes for å stenge ute støy og andre signaler med lavere styrke enn det nivået støydemperen er innstilt på. Støysperren kan stilles inn på 20 ulike nivåer. Lav verdi gir maksimal rekkevidde og maksimal følsomhet for svake signaler, noen ganger blant annet for støy. Høy verdi utestenger svake signaler og støy, men kan gi kortere rekkevidde.

Monitor brukes for å lytte til svake signaler og for å kontrollere om kanalen er ledig før sending.

For å stille inn støysperren

- Trykk på Av / På / Volum / Kanalvelger.
- Trykk samtidig på [SQ/M] for å velge nivå på støysperren.

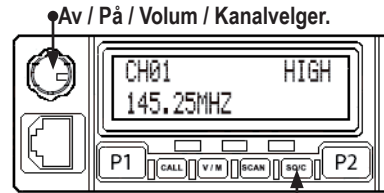

Støysperrerinnstilling+ Monitor

For å lytte til svake signaler:

- Trykk og hold inne [SQ/M] for å koble ut støysperren midlertidig.
- Slipp knappen igjen for å koble inn støysperren.

■ **Kanalsøking (Scanning)**

Funksjonen brukes for å søke etter kanaler med trafikk.

Du kan velge mellom å søke blant de kanaler som er programmert til å inngå i søkelisten eller lytte på en eller to prioritetskanaler.

Denne funksjonen konfigureres med PC-programvare hos forhandleren din.



Kanalsøking (Scanning)

Trykk på [Scan] for å starte kanalsøkingen.

Trykk på [Scan] igjen for å stoppe kanalsøkingen.

Når kanalsøkingsfunksjonen er aktiv, vises "SCAN" i displayet.

■PROGRAMMERBARE FUNKSJONER

Zodiac Transport leveres med en enkel, brukervennlig programmering, se Hurtigguiden side 28 samt kapittelet "Grunnleggende funksjoner" side 35.

Radioen er fullt programmerbar og kan skreddersys eksakt for deres behov. Nedenfor følger en beskrivelse av de programmerbare funksjonene. Kontakt deres lokale forhandler for mer informasjon.

■Displayvisning

Velg mellom å vise kanalnummer, frekvens eller kanalnavn.

Ved levering er displayvisningen installert slik at kanalnavn vises.

■Displaybelysning

Velg mellom høy eller lav intensitet på displaybelysningen.

Ved levering er displaybelysningen innstilt på høy intensitet.

■Tastelys

Funksjonen gir en tone hver gang en knapp trykkes ned, en funksjon aktiveres, eller en feil oppstår. Velg mellom "Av" eller "På".

Ved levering er tastelyden installert på "Av".

■Time out timer (TOT, Sendetidsbegrensning)

TOT er en funksjon som hindrer radioen i å sende kontinuerlig i lengre tid enn den innstilte. Dermed unngår man å ufrivillig blokkere kanalen om noe inntreffer slik at radioen fortsetter i sendemodus. Etter den innstilte tiden, vil radioen stoppe sendingen og automatisk skifte til mottak. For å gå over til sending, slippes senderknappen [PTT] for deretter å trykkes inn igjen.

Du kan velge mellom å ha funksjonen deaktivert eller innstilt på en tid mellom 1 og 30 minutter. Ved levering er funksjonen avslått.

■Automatic Power Off (APO, Automatisk avstenging)

APO er en funksjon som gjør at radioen stenges av automatisk, så lenge ingen knapper trykkes eller noen signaler tas imot innenfor den innstilte tiden.

Du kan velge mellom å ha funksjonen deaktivert eller installert på en tid mellom 30 minutter og 2 timer. Ved levering er funksjonen slått av.

■Busy channel Lockout (BCLO)

Når BCL er aktivert, kan du ikke sende på opptatte kanaler. BCLO hindrer deg i å forstyrre andre brukere som har valgt samme kanal som deg.

Du kan velge å ha funksjonen avslått og mellom 2 varianter av BCLO:

- BUSY: Sendingen blokkeres når det finnes en bærebølge som er lik innstilt kanal.
- REPEATER: Sendingen blokkeres når det finnes bærebølge som er lik innstilt kanal, men der CTCSS/DCS-tonen er forskjellig.

Ved levering er funksjonen avslått.

■ Monitor

Monitor brukes for å lytte til svake signaler ved å midlertidig koble ut støysperren og for å kontrollere om kanalen er ledig før sending.

Du kan programmere knappen [SQ/M] på 2 forskjellige måter:

Momentan frakobling:

- Trykk og hold inne [SQ/M] for å koble ut støysperren.
- Slipp knappen igjen for å koble inn støysperren.

Midlertidig frakobling:

- Trykk et kort trykk på [SQ/M] for å koble ut støysperren midlertidig.
- Trykk igjen på [SQ/M] for å koble inn støysperren.

Ved levering er knappen programmert for å koble ut støysperren momentant.

■ PROGRAMMERBARE KNAPPER

Knappene P1 og P2 kan programmeres med funksjoner du raskt og enkelt vil ha tilgjengelige.



Programmerbare knapper

Her følger en oversikt over hvilke funksjoner som er mulige å programmere.

- **PILOTTONESSCANNING:** Søker igjennom samtlige pilottoner på kanalen.
- **PRIORITETSSCANNING:** Passer aktuell kanal samt en valgt prioritetskanal.
- **UTEFFEKT:** Velg mellom Høy (15 W), Middel (10 W) og Lav (5 W)
- **KANALBÅNDBREDD:** Velg mellom Wide (25 kHz) og Narrow (12,5 kHz)
- **COMPANDER:** En Comander reduserer forstyrrelser og gir klarere mottak, selv under dårlige og støyfylte forhold. For god effekt må alle radioapparater som inngår i sambandet ha denne funksjonen aktivert.
- **SCRAMBLER:** Stemmeforvrengningsfunksjonen brukes når man vil benytte radioen uten å bli avlyttet uønsket. Alle radioapparater som inngår i sambandet må ha denne funksjonen aktivert.
- **EMERGENCY:** Alarmfunksjon for nødsituasjoner.
- **TASTELÅS:** Låser alle knapper utenom sendertangenten (PTT).

■ INSTALLASJONSBESKRIVELSE

■ Installasjon i kjøretøyet

Velg en trygg og praktisk beliggenhet i kjøretøyet. Husk å plassere radioen et sted slik at den ikke står i veien for knær og ben. Plassen bør være godt ventilert og beskyttet mot direkte sollys. Du må koble ut radioen i kjøretøyet dersom kjøretøyet skal stå i lang tid uten å brukes slik at batteriet ikke utlades.

1. Monter festet i bilen ved hjelp av medfølgende selvborende skruer (4x), flate skiver (4x) og sprengskiver (4x).
2. Festet skal monteres slik at de 3 skruehullenes posisjon på siden av festet er bakover på festet.

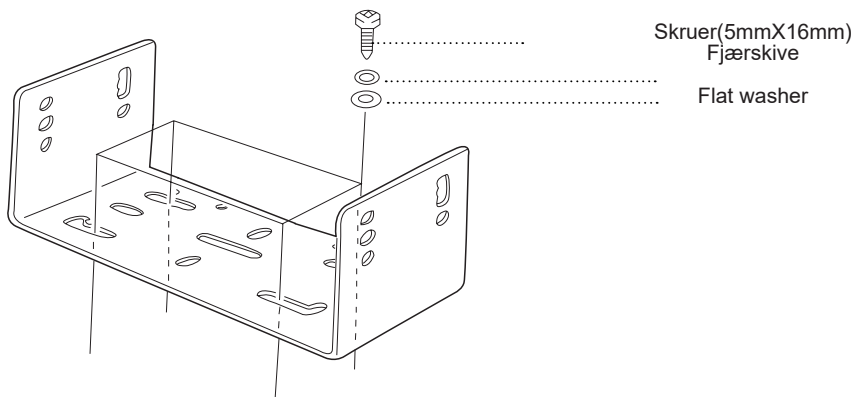

3. Plasser radioen i monteringsbraketten. Den festes med medfølgende Hexagon SEM skruer og skiver. Dobbeltsjekk at alle skruer er strammet for å hindre at radioen faller ut på grunn av bilens bevegelser.

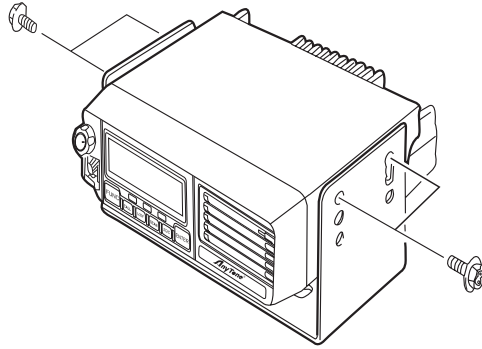

4. Juster vinkelen på radioen ved å bruke de ulike skrueholdernes posisjoner på monteringsbøylen.

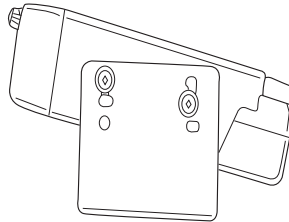
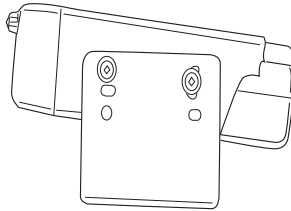
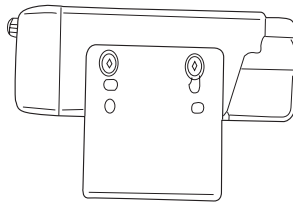

■Tilkobling av strømforsyner

Kjøretøyets batteri må ha en spenning på 12 V DC. Radioen må aldri kobles til et 24 V batteri.

1. Plasser spenningskabelen fra radioen direkte til kjøretøyets batteripoler, dra kabelen korteste mulig vei.
2. Pakk varmebestandig tape rundt sikringsholderen for å beskytte mot fuktighet og varme.
3. For å unngå kortslutning, må alle andre kabler kobles fra minuspolen før du kobler til radioen.

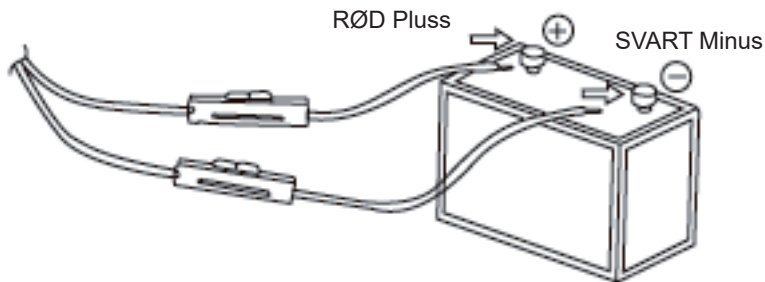

4. Koble strømforsyningen til batteriets poler, Rød = Pluss, Svart = Minus. Bruk hele lengden til kabelen. Ta ikke bort sikringsholderne.

5. Tilkoble de frakoblede kablene fra batteriets minuspol igjen.

6. Tilkoble spenningskabelen til radioens spenningskontakt. Trykk inn kontakten til et klikk høres fra låsehaken.

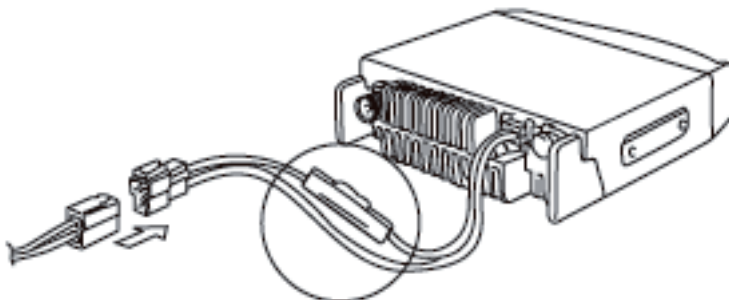

■Fast installasjon

Vil du bruke radioen for fast installasjon på f.eks på et kontor, trenger du en separat strømforsyning på 13,8 V, DC 12 A (ekstra tilbehør, medfølger ikke).

1. Koble strømforsyningen til den medfølgende spenningskabelen, sjekk at polariteten er korrekt (Rød = Plus, Svart = Minus).
2. Sjekk at radioen er slått av.
3. Koble radioen til strømforsyningen. Trykk inn kontakten helt til et klikk høres fra låsehaken.

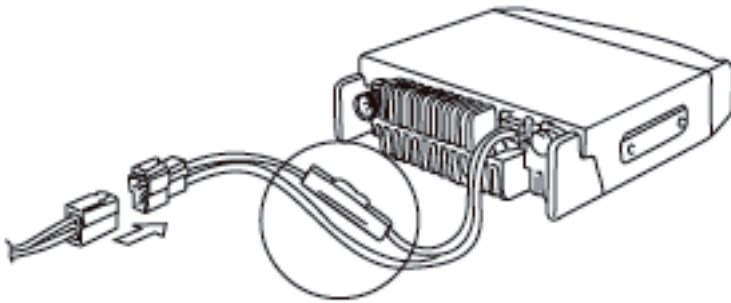
**■Bytt sikring**

Kontroller årsaken dersom sikringen går i stykker. Etter årsaken er funnet, bytter man ut den ødelagte sikringen med ny sikring. Dersom sikringen fortsetter å gå i stykker, må du kontakte forhandleren din.

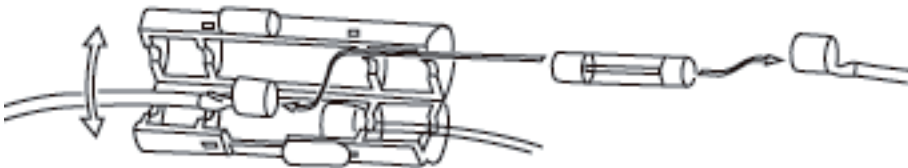

■ **Tilkobling av antenne**

1. Bruk en antenne innstilt på riktig frekvens og med en impedans på 50 ohm og lavtaps koaxialkabel.
2. Tilkoble alltid en antenne eller en 50 Ohms kunstlast før du sender, ellers kan radioen ta skade.

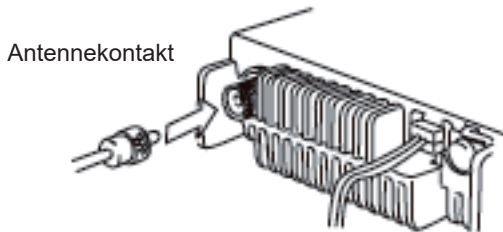

Alternative plasseringer av antennen

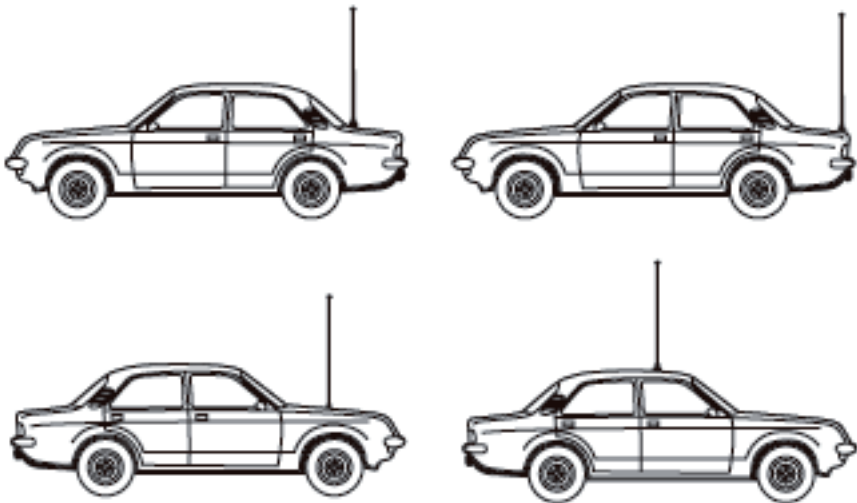

■Tilkobling av tilbehør

■Ytre høyttaler

Velg en høyttaler med en impedans på 8 Ohm og med en 3,5 mm mono plugg.

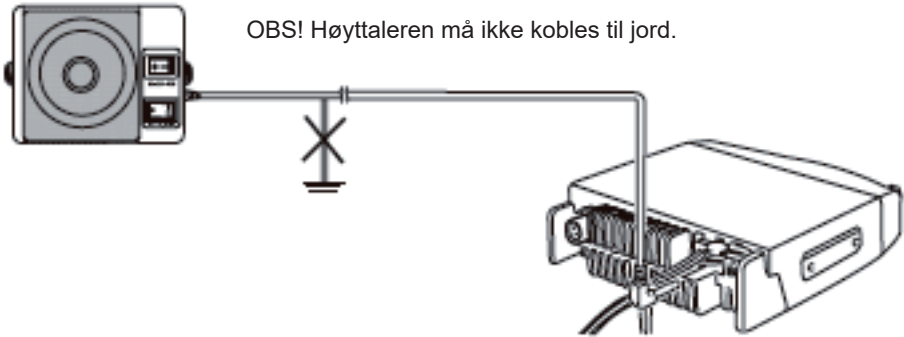
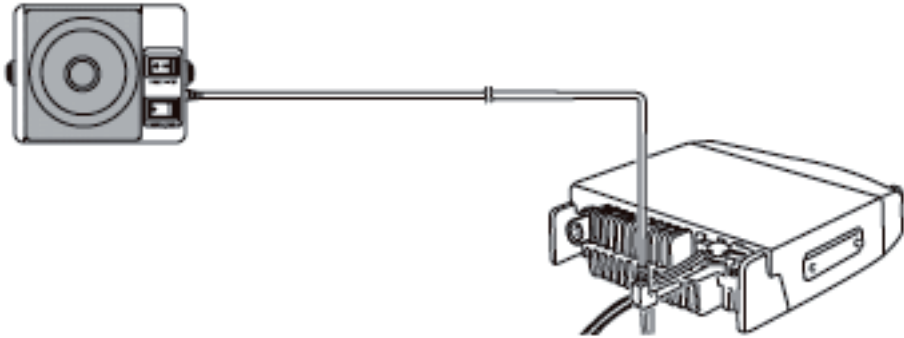

OBS! Høyttaleren må ikke kobles til jord.

NORSK

■Mikrofon

Tilkoble mikrofonen i modulærkontakten på radioens forside.

Tilkobling for mikrofon



■Beskrivelse av mikrofonkontakt

Mikrofonens ledere er koblet som bildet viser.

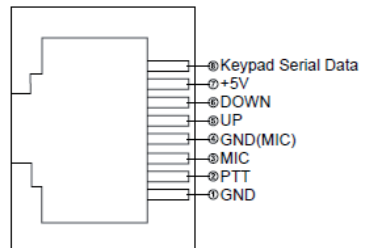

■ FEILSØKING

Radioen starter ikke	Strømforsyningen er ikke riktig tilkoblet.	Kontroller at strømforsyningen er tilkoblet og er koblet til med rett polaritet.
	En eller begge sikringer er defekt.	Bytt sikringen eller sikringene.
Displayet lyser svakt	Den tilkoblede strømforsyningen er for lav.	Kontroller at spenningen er 13,8 V +/-15%. Hvis spenningen ligger utenfor dette området, kan du justere eller bytte spenningsforsyning og/eller kontrollere spenningskablene.
Ingen sending	Mikrofonen er ikke riktig tilkoblet eller ute av funksjon.	Slå av radioen, kontroller tilkoblingen eller bytt mikrofon.
Ingen scanning	Scanning ikke programmert	Kontakt forhandleren din
Kort rekkevidde	Radioen er innstilt på laveffekt.	Endre til høy uteffekt

■KANALPLAN OG FREKVENSTABELLER
■Zodiac Transport 80

Kanal	Frekvens	Pilottone
Zodiac 1	88.700	AV
Zodiac 2	88.725	AV
Zodiac 3	88.750	AV
Zodiac 4	88.775	AV
Zodiac 5	88.800	AV
Zodiac 6	88.825	AV

■Pilottonetabell

NR	Frekvens	NR	Frekvens	NR	Frekvens	NR	Frekvens	NR	Frekvens
1	67,0	21	97,4	31	141,3	42	179,9	53	225,7
2	69,3	22	100,0	32	146,2	43	183,5	54	229,1
3	71,9	23	103,5	33	151,4	44	186,2	55	233,6
4	74,4	24	107,2	34	156,7	45	189,9	56	241,8
5	77,0	25	110,9	35	159,8	46	192,8	57	250,3
6	79,9	26	114,8	36	162,2	47	196,6	58	254,1
7	82,5	27	118,8	37	165,5	48	199,5	59	62,5
8	85,4	28	123,0	38	167,9	49	203,5		
9	88,5	29	127,3	39	171,3	50	206,5		
10	91,5	30	131,8	40	173,8	51	210,7		
11	94,8	31	136,5	41	177,3	52	218,1		

■TEKNISKE SPESIFIKASJONER

Generelt	
Maks antall kanaler:	250
Frekvensområde:	66 - 88 MHz
Temperaturområde:	-20°C - +60°C
Frekvensstabilitet:	+ - 2.5ppm
Dimensjoner (bxhxd):	160x155x40 mm
Vekt:	1 kg
Spenning:	13.8 V DC +-15%
Støysperre (Squelch):	Støysperre CTCSS/5-tone /2-tone/DTMF
Mottak	
Følsomhet 12 dB Sinad:	0,20 uV
Nabokanaldempning:	70dB (25 kHz)
Intermodulation:	65 dB
Spurious og speildempning:	70 dB
Audio uteffekt:	2 W @ 10%
Sender	
Uteffekt:	25W/10W
Modulasjon:	FM 16K0F3
Spurious:	60 dB
Signal / Støyforhold.:	40 dB (25 kHz)
LF distorsjon@ 1 kHz:	<5 %

■ AVFALLSHÅNTERING

Elektrisk og elektronisk utstyr kan inneholde stoffer som er skadelig for mennesker, dyr og natur, dersom det ikke håndteres riktig. Utstyr som er merket med symbolet WEEE-symbolet (vist nedenfor), skal ikke kastes med vanlig søppel, men må leveres til kommunens gjenvinningsstasjon eller miljøstasjon. Brukte batterier skal leveres inn til gjenvinningsstasjoner eller miljøstasjoner for resirkulering.

(WEEE = avfall av elektronikk og elektronisk utstyr)



■ GARANTI

NORSK

Zodiac Norges garanti dekker feil i materialer, design og utførelse i en periode på 36 måneder etter kjøpsdato. For produkter med begrenset levetid som f.eks. batteri, antenne og annet tilbehør, er det 12-måneders garanti. Kjøpskvittering eller annet kjøpsbevis er nødvendig for riktig garantihåndtering. Ved næringskjøp gjelder spesielle regler.

Dersom feil oppstår under normal bruk og drift av produktet, skal det returneres til forhandleren der produktet opprinnelig ble kjøpt eller et autorisert servicesenter. Disse finner du på www.zodiac.no. Enhver frakt betales av kjøperen. Apparatet må alltid pakkes forsiktig inn i originalemballasje eller i forsendelsen. Skader som skyldes feilbruk, slitasje, overspenning, fuktskader eller annen skade og reparasjon av uautoriserte personer, vil ikke bli dekket av garantien. Produktet vil da bli reparert mot betaling etter godkjenning av kjøperen.

■ SAMSVARERKLÆRING

Herved erklærer Zodiac Norge AS at Zodiac Transport leveres i overensstemmelse med de vesentligste egenskapskrav og øvrige relevante bestemmelser som fremgår av direktiv 2014/53/EU,RED og er laget etter følgende spesifikasjoner:

Sikkerhet: EN 60950-1:2006+A11:2009+2010+A12:2011+A2:2013
EMC: EN 301 489-1/-5 V2.2.0
Radio: EN 300 086 V2.1.2
Health: EN 62311

Zodiac Transport markedsføres av:

Zodiac Norge AS
Postboks 136 Kalbakken
0902 Oslo
www.zodiac.no
post@zodiac.no



Vice President
20.02.2019

NORSK

■ **CONTENT**

QUICK GUIDE.....	52
INTRODUCTION.....	54
FEATURES.....	54
SAFETY INSTRUCTIONS.....	54
CONTENTS IN THE PACKAGE.....	55
ACCESSORIES.....	55
RADIO OVERVIEW.....	56
Front panel.....	56
Rear panel.....	57
Microphone.....	58
BASIC OPERATION.....	59
Turn on / off the radio.....	59
Adjusting the volume.....	59
Channel selection.....	59
Transmitting.....	59
Receiving.....	60
Squelch / Monitor.....	60
Channel scan.....	60
ENGLISH PROGRAMMABLE FUNCTIONS.....	61
Display.....	61
Display light.....	61
Key beep.....	61
Time Out Timer (TOT).....	61
Automatic Power OFF (APO).....	61
Busy Channel Lockout.....	61
Monitor.....	62
PROGRAMMABLE BUTTONS.....	62

INSTALLATION AND CONNECTION 63

- Mobile installation..... 64
- DC Power cable connection 65
- Fixed installation..... 66
- Replacing fuses..... 66
- Antenna connections 67
- Accessories connection..... 68

TROUBLE SHOOTING 69

CHANNEL TABLES 70

- Zodiac Transport 80 MHz 70
- CTCSS Table..... 70

TECNICAL SPECITICATIONS 71

WASTE DISPOSAL..... 72

WARRANTY 72

DECLARATION OF CONFORMITY... 73

■ QUICK GUIDE

■ Turn on / off the radio

- Press the selector knob once to switch on the transceiver while it is power off.
- Press and hold it for 2 seconds to switch off while standby.

On / Off / Channel selector

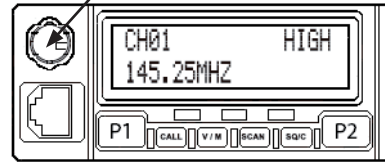

■ Adjusting the volume

While standby, rotate the selector knob till LCD displays "SET VOLUME XX" (XX shows for current volume level). Turn selector knob to adjust volume, clockwise-up, anticlockwise down.

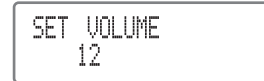

■ Channel selection

Rotate selector knob to the desired channel, turn clockwise to go through next channel or anticlockwise to previous channel. User can adjust channel through [UP/DOWN] key on Microphone.

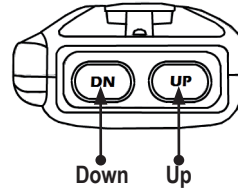

■ Transmitting

Before transmitting, it is recommended to monitor the channel you are using to ensure it is not busy by pressing [SQ/M] key. Keep pressing [PTT] key and start talking at approximately 2.5-5CM from the mic hole to get best timbre.

Press and hold [PTT], LED lights RED indicating it is transmitting, release to receive.



Busy lamp (Green)
Transmitting lamp (Red)
[SQ/M]

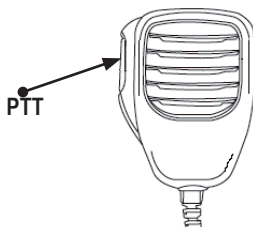

■Receiving

The green LED lamp flashes when the channel being called. Then you can hear the calling from the transmitting party. If the transceiver has set with higher squelch level, it may fail to hear the calling. If the green lamp keep lighting, it means the transceiver is receiving a matching carrier and un-matching signaling. The calling is not audible.
(Please refer to signaling combination setup).

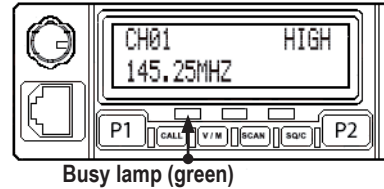

■Squelch / Monitor

Squelch:

The purpose of squelch is to mute the speaker when no signals are present. You can adjust the squelch level by keep pressing **SQ/M** key, and then turn the On/Off/Selector knob.

If the transceiver has set at a higher squelch level, it may fail to hear the calling; If set a lower squelch level, the transceiver will be easily interfered.

Monitor:

This function enable you to monitor weak signal.

This key can be set as Squelch Off/Squelch Off Momentary function, this function enable you to monitor weak signal.

1. Squelch Off: Press **SQ/M** to disable squelch, background noise appears.
Press **SQ/M** key again to resume squelch.
2. Squelch Off Momentary:
Press and hold **SQ/M** to disable squelch, background noise appears.
Press **SQ/M** key again to resume squelch.

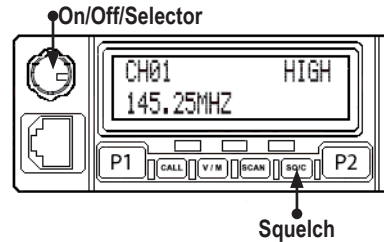

■Channel Scan

This function is designed to monitor signal in every channel.

Press **SCAN** key or **P1**/**P2** programmed as scan to start scanning, press again to stop scanning.

Priority Scan

This transceiver can be set with two priority channels.

Users can setup desired channel by programming software.

If transceiver set priority scan, under scanning and unreceiving signal state, it will scan per channel and also test priority channel at a time. When the nonpriority channel receives signal, it will test priority channel according to flyback time A and flyback time B setup by users.
(Use programming software to setup).

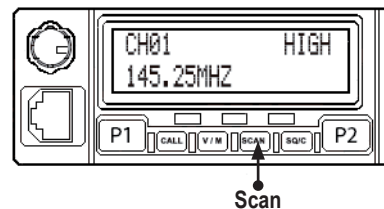

■INTRODUCTION

Thank you for purchasing the Zodiac Transport radio. Read all instruction carefully and completely before using the radio. This user manual contains important operating instructions for the radio.

Though friendly design for user, this transceiver is technically complicated and some features may be new to you. Consider this manual to be a personal tutorial from the designers, allow the manual to guide you through the learning process now, then act as a reference in the coming years.

■FEATURES

- Fully programmable radio at an affordable price.
- Large dual line display.
- Easy to use with programmable buttons
- Handles several signalling systems like CTCSS, 5-tone CCIR, DCS and DTMF.
- Small and light in size and fits different environments.
- Suitable for heavy use in tough industrial and transportation environments.
- 3 years warranty.

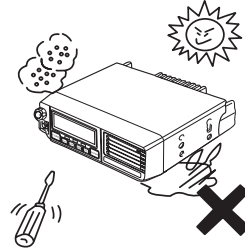

■SAFETY INSTRUCTIONS

Please observe the following precautions to prevent fire, personal injury, or transceiver damage:

- Do not attempt to configure your transceiver while driving, it is too dangerous.
- This transceiver is designed for a 13.8V DC power supply. Do not use a 24V battery to power on the transceiver.
- Do not place the transceiver in excessively dusty, humid or wet areas, nor unstable surfaces.
- Please keep it away from interferential devices (such as TV, generator etc.)
- Do not expose the transceiver to long periods of direct sunlight nor place it close to heating appliances
- If an abnormal odor or smoke is detected coming from the transceiver, turn OFF the power immediately. Contact a **ZODIAC** service station or your dealer.
- Do not transmit with high output power for extended periods; the transceiver may overheat.

ENGLISH

■CONTENTS IN THE PACKAGE

After carefully unpacking the transceiver, identify the items listed in the table below. We recommend you keep the box and packaging for shipping.

- ZODIAC Vehicle Transceiver

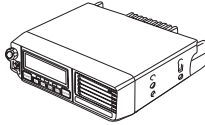

- Microphone

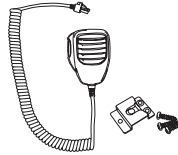

- Mounting Bracket

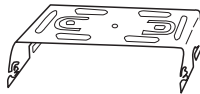

- DC Power Cable With Fuse Holder



- Hardware Kit For Bracket

Hexagon SEMS Screws
(M4x8mm) 4pcs (QSS-02A)



Self -Tapping Screws
(M5x20mm) 4pcs



Flat Washers / Spring Washers



- Spare Fuses
2pcs



- Instruction Manual



■ACCESSORIES

Car antenna 68-225 MHz	Art.nr 47273
Programming cable inc. software	Art.nr 30216
Microphone with key pad.....	Art.nr 30215
DIN Mounting cassette	Art.nr 30214
12 V power supply	Art.nr 30285
24 V/12 V converter.....	Art.nr 30288
DIN mounting cassette	Art.nr 30214
External speaker.....	Art.nr 30289
Mounting bracket.....	Art.nr 30217

You can find more accessories at www.zodiac.se.

■ **RADIO OVERVIEW**

■ **Front panel**

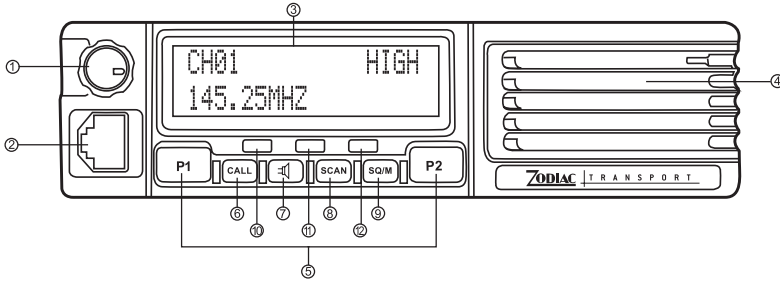

❶ **Power Switch /Volume Control/Selector Knob**

- Turn to adjust the volume while standby.
- Press once while standby and then turn to adjust the channel.
- Press and hold for 3 seconds while standby to switch off radio.
- Press the key to switch on the radio while radio is power off.

❷ **PC/Microphone Connection**

- Standard 8 pins interface for PC programming.
- Connect to microphone for voice communication.

❸ **Display LCD**

- 16X2 two rows of dot matrix displaying diversified menus and user's information.

❹ **Speaker**

- For operating prompting and communication.

❺ **P1/P2 Key**

- Programming Auxiliary Function Via programming software.

❻ **CALL Key**

- Press to transmit pre-stored and selected DTMF/2-Tone/5-Tone signaling

❼ **M Key**

- Press to switch between frequency mode and channel mode.

❽ **SCAN Key**

- Repeatedly press to select FREQ/CH Scan, CTCSS/DCS Scan, or priority watch.

❾ **SQ/M Key**

- Press and hold to disable squelch while standby, background noise hearable, release to resume squelch.
- Press while in setup mode, radio returns to standby and store current setups.

❿ **Busy lamp (Green)**

- Lights while current channel receives a matching carrier but un-matching signaling.
- Flashes while a matching carrier and signaling received.

⓫ **Transmitting lamp (Red)**

- Lights while transmitting.

⓬ **Power lamp (Yellow)**

- Lights while power on

■Rear panel

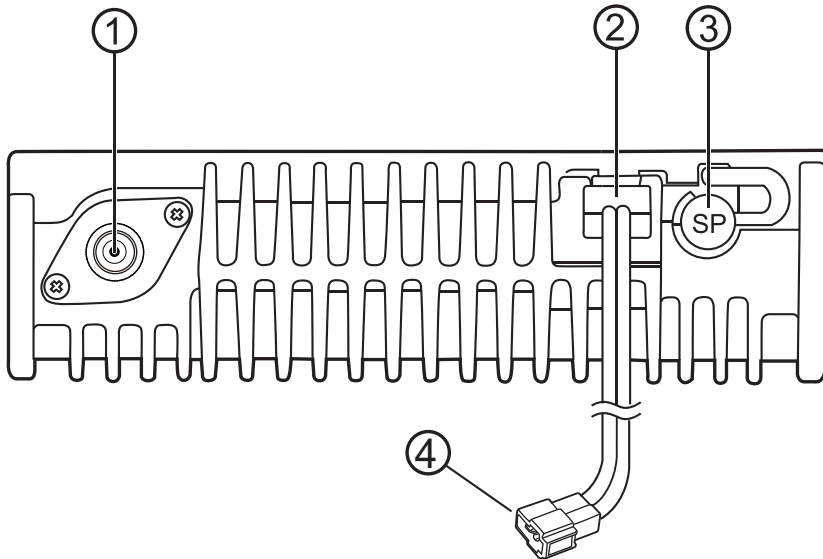

1 Antenna Connector

- Connect an external antenna [page 5] here. When transmitting , the antenna system or load should have an impedance of 50 Ω .

2 13.8V DC Cable

- Connect a 13.8V DC power source here. Use the supplied DC power cable QPL-02 [page 1].

3 SP (Speaker) Jack

- If desired, Connect an optional external speaker (SP-01) for more clearer audio. This jack accepts a 3.5mm(1/8") mono (2-conductor) plug [page 6]

4 Possibility for wireless Zodiac X-tend mic.

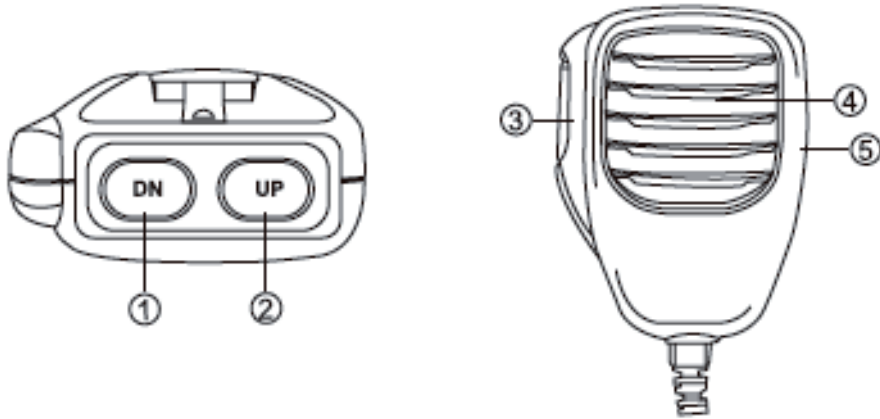
■ Microphone**① DOWN Key**

- Adjust down in relevant setup.

② UP Key

- Adjust up in relevant setup.

③ PTT (Push-To-Talk) Switch

- Press and hold to transmit . Release to receive

④ MIC

- Press and hold [PTT] key, speak into microphone to start talking.

⑤ Lock Switch

- Switch to LOCK position, all Mic keys will invalid except [PTT].

■ BASIC OPERATION

■ Turn on / off the radio

- Press the selector knob once to switch on the transceiver while it is power off.
- Press and hold it for 2 seconds to switch off while standby.

On / Off / Channel selector



■ Adjusting The Volume

While standby, rotate the selector knob till LCD displays "SET VOLUME XX" (XX shows for current volume level). Turn selector knob to adjust volume, clockwise-up, anticlockwise down.

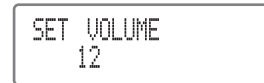

■ Channel selection

Rotate selector knob to the desired channel, turn clockwise to go through next channel or anticlockwise to previous channel. User can adjust channel through [UP/DOWN] key on microphone.

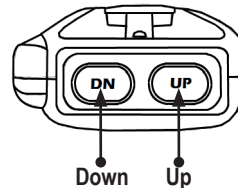

■ Transmitting

Before transmitting, it is recommended to monitor the channel you are using to ensure it is not busy by pressing [SQ/M] key. Then, keep pressing [PTT] key and start talking at approximately 2.5-5CM from the Mic hole to get best timbre.

Press and hold [PTT], LED lights RED indicating it is transmitting, release to receive.

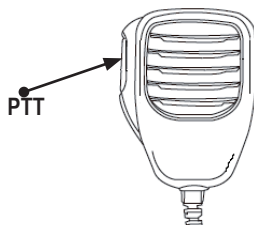

Busy lamp (Green)
Transmitting lamp (Red)
[SQ/M]

ENGLISH

■Receiving

The green LED lamp flashes when the channel being called. Then you can hear the calling from the transmitting party. If the transceiver has set with higher squelch level, it may fail to hear the calling. If the green lamp keep lighting, it means the transceiver is receiving a matching carrier and un-matching signaling. The calling is not audible.
(Please refer to signaling combination setup).

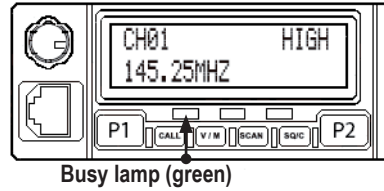

■Squelch / Monitor

Squelch:

The purpose of squelch is to mute the speaker when no signals are present. You can adjust the squelch level by keep pressing **[SQU]** key, and then turn the On/Off/Selector knob.

If the transceiver has set at a higher squelch level, it may fail to hear the calling; If set a lower squelch level, the transceiver will be easily interfered.

Monitor:

This function enable you to monitor weak signal.

key can be set as Squelch Off/Squelch Off Momentary function, this function enable you to monitor weak signal.

1. Squelch Off: Press **[SQU]** to disable squelch, background noise appears.
Press **[SQU]** key again to resume squelch.
2. Squelch Off Momentary:
Press and hold **[SQU]** to disable squelch, background noise appears.
Press **[SQU]** key again to resume squelch.

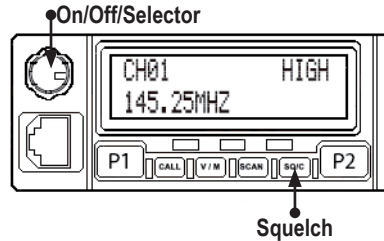

■Channel Scan

This function is designed to monitor signal in every channel.

Press **[SCAN]** key or **[P1]** / **[P2]** programmed as scan to start scanning, press again to stop scanning.

Priority Scan

This transceiver can be set with two priority channels.

Users can setup desired channel by programming software.

If transceiver set priority scan, under scanning and unreceiving signal state, it will scan per channel and also test priority channel at a time. When the nonpriority channel receives signal, it will test priority channel according to flyback time A and flyback time B setup by users.
(Use programming software to setup).

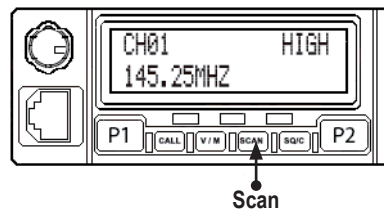

ENGLISH

■PROGRAMMABLE FUNCTIONS

Zodiac Transport comes with a simple, user-friendly programming, see the Quick Guide page. 53 and the chapter “Basic Operation” page 59.

The radio is fully programmable and can be tailored exactly to your needs. Below is a description of programmable features. Contact your local dealer for more information.

■ Display

Choose to display the channel number, frequency or channel name.

At delivery, the default setting is to display channel name.

■ Display Light

Choose between high or low intensity of the backlight.

At delivery, the illustrations set to high intensity.

■Key beep

This feature provides a ton each time a button is pressed, a function is activated or an error occurs. Select between “Off” or “On”

At delivery, the default setting is key beep “Off”.

■Time out timer (TOT)

TOT is the function that prevents from locking up a frequency by prolonged keying of PTT.

The time-out timer limits the amount of time you have to transmit your message. When you reach the time limit, your transmission will be cut off. In order to transmit again, you must push PTT button to reset the timer.

You can choose to have the feature disabled or set to a time between 1 and 30 minutes. At delivery, the feature turned off.

■Automatic Power Off (APO)

APO is a feature that allows the radio to turn off automatically if no button are pressed or no signals are received within the set time.

You can choose to have the feature disabled or set to a time between 30 minutes. At delivery, the feature turned off.

■Busy channel Lockout (BCLO)

When BCL is activated, you can not transmit in busy channel. BCL prevents you from interfering with other parties who may be using the same channel that you selected.

You can choose to have the feature turned off and the two variants of BCLO:

- **BUSY:** The transmission is blocked when there is a carrier corresponding to the selected channel.
- **REPEATER:** The transmission is blocked when there is a carrier corresponding to the selected channel, but where CTCSS / DCS tone is different.

At delivery, the feature turned off.

■ Monitor

Monitor :This function enable you to monitor weak signal.
[SQ/M] key can be programmed as Squelch Off or Squelch Off Momentary function.

Momentary:

Press and hold [SQ / M] to deactivate the squelch.
Release the button to turn the squelch back on again.

Temporary:

Press shortly [SQ / M] to deactivate the squelch temporarily.
Press the button again to turn the squelch back on again.

At delivery, the key is programmed to deactivate the squelch momentarily.

■ PROGRAMMABLE BUTTONS

The buttons P1 and P2 can be programmed with functions you quickly and simply want to reach.

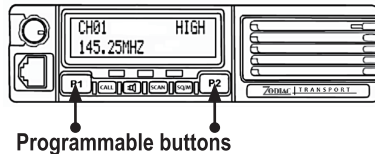

Here is a list of the features that are possible to program.

- CTSCC SCANNING: Scanning all the CTCSS tones on the channel.
- PRIORITY SCANNING: Scans current channel and selected priority channel(s).
- OUTPUT POWER: Choose between High (25W), Medium (10 W) and low (5 W)
- CHANNEL BANDWIDTH: Choose between Wide (25 kHz) and Narrow (12.5 kHz)
- COMPANDER: A compander reduces interference and allows good reception even at the lower noise ratio.
- SCRAMBLER: This voice distortion function is used when one wants to use the radio without being intercepted by unauthorized parties. All radios that are included in the link must have this feature enabled.
- EMERGENCY: Alarm function for emergencies.
- LOCK: Lock all keys except the PTT.

■ INSTALLATION AND CONNECTION

■ Mobile installation

To install the transceiver, select a safe, convenient location inside your vehicle that minimizes danger to your passengers and yourself while the vehicle is in motion. Consider installing the unit at an appropriate position so that knees or legs will not strike it during sudden braking of your vehicle. Try to pick a well ventilated location that is shielded from direct sunlight.

1. Install the mounting bracket in the vehicle using the supplied self-tapping screws (4pcs), flat washers (4pcs), and spring washers (4pcs).

- The bracket must be installed so that the 3 screw hole positions on the side of the mounting bracket are towards the rear of the bracket.

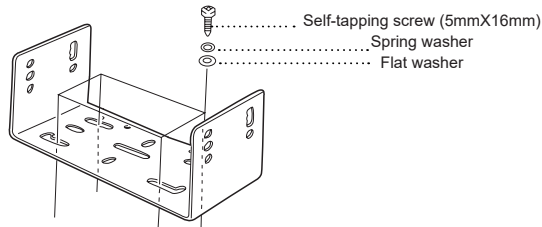

2. Position the transceiver, and insert and tighten the supplied hexagon SEMS screws and flat washers.

- Double check that all hardware is tightened to prevent vehicle vibration from loosening the bracket or transceiver.

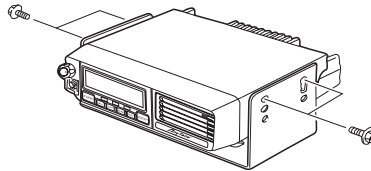

- Determine the appropriate angle of the transceiver, using the 3 screw hole positions on the side of the mounting bracket.

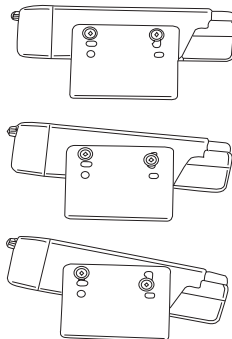

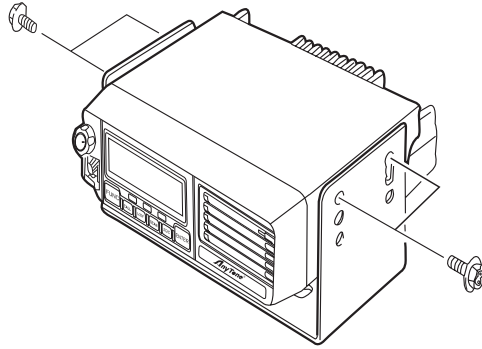

4.Adjust the angle of the radio using the screw holes positions on the mounting bracket.

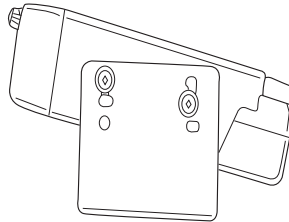
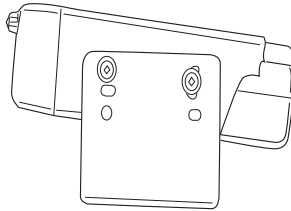
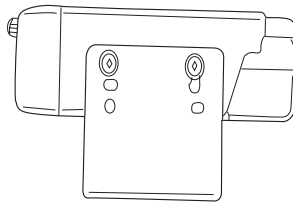

■ **DC Power Cable Connection**

The vehicle battery must have a nominal rating of 12V. Never connect the transceiver to a 24V battery. Be sure to use a 12V vehicle battery that has sufficient current capacity.

If the current to the transceiver is insufficient, the display may darken during transmission, or transmit output power may drop excessively.

1. Route the DC power cable supplied with the transceiver directly to the vehicle's battery terminals using the shortest path from the transceiver.
 - If using a noise filter, it should be installed with an insulator to prevent it from touching metal on the vehicle.
 - We recommend you do not use the cigarette lighter socket as some cigarette lighter sockets introduce an unacceptable voltage drop.
 - The entire length of the cable must be dressed so it is isolated from heat, moisture, and the engine secondary (high voltage) ignition system/ cables.
 2. After the cable is in place, wrap heat-resistant tape around the fuse holder to protect it from moisture and tie down the full run of cable.
 3. To prevent the risk of short circuits, disconnect other wiring from the negative (-) battery terminal before connecting the transceiver.
 4. Confirm the correct polarity of the connections, then attach the power cable to the battery terminals; red connects to the positive (+) terminal and black connects to the negative (-) terminal.
- Use the full length of the cable without cutting off excess even if the cable is longer than required. In particular, never remove the fuse holders from the cable.

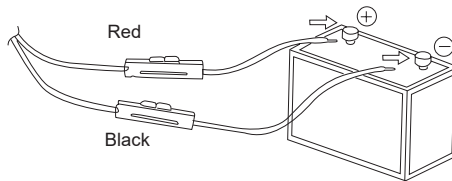

5. Reconnect any wiring removed from the negative terminal.
6. Connect the DC power cable to the transceiver's power supply connector.
 - Press the connectors firmly together until the locking tab clicks.

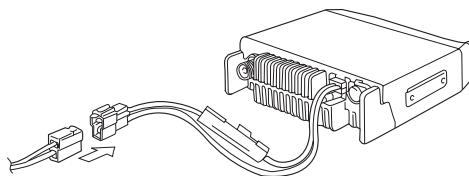

■Fixed installation

In order to use this transceiver for fixed station 1 operation, you will need a separate 13.8 V DC power supply (optional).
The recommended current capacity of power supply is 12 A.

1. Connect the DC power cable to the regulated DC power supply and ensure that the polarities are correct (Red: positive, Black: negative).
 - Do not directly connect the transceiver to an AC outlet.
 - Use the supplied DC power cable to connect the transceiver to a regulated power supply.
 - Do not substitute a cable with smaller gauge wires.
2. Connect the transceiver's DC power connector to the connector on the DC power cable. Press the connectors firmly together until the locking tab clicks.

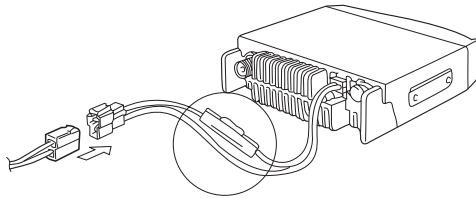
**■Replacing fuses**

If the fuse blows, determine the cause, then correct the problem.
After the problem is resolved, replace the fuse. If newly installed fuses continue to blow, disconnect the power cable and contact your authorized **ZODIAC** dealer or an authorized **ZODIAC** service center for assistance.

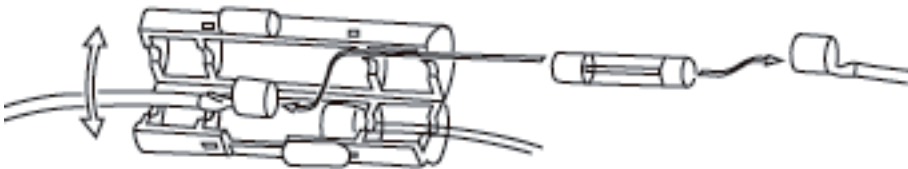

■Antenna connection

Before operating, install an efficient, well-tuned antenna. The success of your installation will depend on the type of antenna and its correct installation. The transceiver can give excellent results if the antenna system and its installation are given careful attention. Use a 50 Ω impedance antenna and low-loss coaxial feed line that has a characteristic impedance of 50 Ω , to match the transceiver input impedance. Coupling the antenna to the transceiver via feed lines having an impedance other than 50 Ω reduces the efficiency of the antenna system and can cause interference to nearby broadcast television receivers, radio receivers, and other electronic equipment.

- Transmitting without first connecting an antenna or other matched load may damage the transceiver. Always connect the antenna to the transceiver before transmitting.
- All fixed stations should be equipped with a lightning arrester to reduce the risk of fire, electric shock, and transceiver damage.

Antenna connector

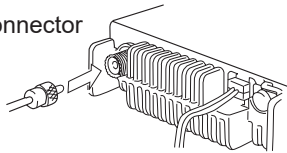

The possible locations of antenna on a car are shown as following.

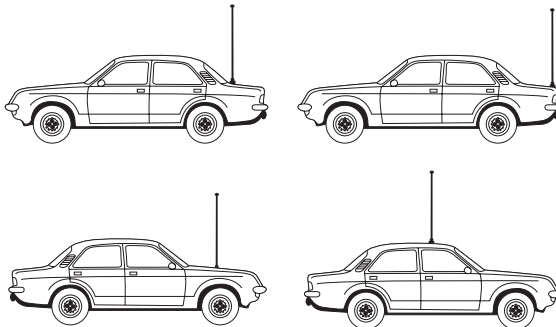

■ **Accessories connection**

◆ **External Speaker**

If you plan to use an external speaker, choose a speaker with an impedance of 8 Ω. The external speaker jack accepts a 3.5 mm (1/8") mono (2-conductor) plug.

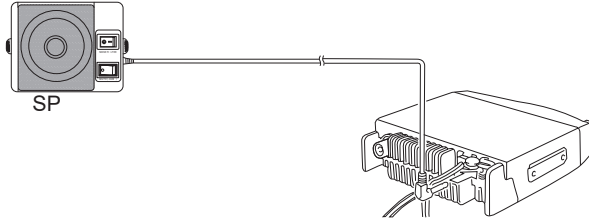

External speaker adopt double port BTL, please care about the connecting way. The speaker can not connect with the ground, otherwise the speaker will be fault. The picture below shows wrong connection.

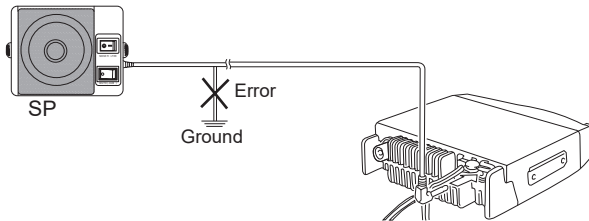

◆ **Microphone**

For voice communications, connect a microphone equipped with an 8-pin modular plug into the modular socket on the front of the main unit. Press firmly on the plug until the locking tab clicks.

ENGLISH

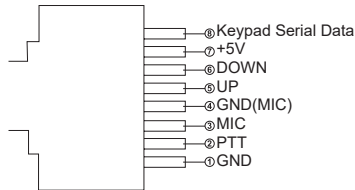

■ TROUBLE SHOOTING

Problem	Probable Cause	Corrective Action
The transceiver will not power up after connecting a 13.8 V DC power supply and pressing the power switch. Nothing appears on the display.	1.The power cable has been connected backwards. 2.One or more of the power cable fuses are open.	1.Connect the supplied DC power cable correctly:Red (+); Black (-). 2.Look for the cause of the blown fuse(s). After inspecting and correcting any problems, install a new fuse(s) with the same ratings.
The display is too dim,even though you selected a high brightness level.	The supply voltage is too low.	The supply voltage requirement is 13.8 V DC \pm 15% (11.7 V to 15.8 V DC). If the input voltage is outside this range, adjust your regulated power supply and/or check all power cable connections.
You cannot transmit even though you press microphone [PTT].	The microphone plug has not been inserted completely into the front panel connector.	Switch OFF the power, then insert the microphone plug until the locking tab clicks in place.
Scan not available	Channel not included in scan when PC programming	
Communicational range drop down		Change output power to a high level.

■ CHANNEL TABLES

■ Zodiac Transport 80

Channel number	Channel	Freq.	CTCSS	Channel number	Channel	Freq.	CTCSS
1	RIKS 1	85,9375	OFF	14	Channel 12	69,64375	OFF
2	RIKS 2	85,9625	OFF	15	Channel 13	69,65625	OFF
3	Channel 1	69,0125	OFF	16	Channel 14	69,66875	OFF
4	Channel 2	69,0375	OFF	17	Channel 15	69,68125	OFF
5	Channel 3	69,0625	OFF	18	Channel 16	69,69375	OFF
6	Channel 4	69,0875	OFF	19	Channel 17	69,70625	OFF
7	Channel 5	69,1125	OFF	20	Channel 18	69,71875	OFF
8	Channel 6	69,1375	OFF				
9	Channel 7	69,1625	OFF				
10	Channel 8	69,1875	OFF				
11	Channel 9	69,60625	OFF				
12	Channel 10	69,61875	OFF				
13	Channel 11	69,63125	OFF				

■ CTCSS Table

NR	Freq.	NR	Freq.	NR	Freq.	NR	Freq.	NR	Freq.
1	67,0	21	97,4	31	141,3	42	179,9	53	225,7
2	69,3	22	100,0	32	146,2	43	183,5	54	229,1
3	71,9	23	103,5	33	151,4	44	186,2	55	233,6
4	74,4	24	107,2	34	156,7	45	189,9	56	241,8
5	77,0	25	110,9	35	159,8	46	192,8	57	250,3
6	79,9	26	114,8	36	162,2	47	196,6	58	254,1
7	82,5	27	118,8	37	165,5	48	199,5	59	62,5
8	85,4	28	123,0	38	167,9	49	203,5		
9	88,5	29	127,3	39	171,3	50	206,5		
10	91,5	30	131,8	40	173,8	51	210,7		
11	94,8	31	136,5	41	177,3	52	218,1		

■ TECHNICAL SPECIFICATIONS

General	
Channels:	250
Frequency range:	66 - 88 MHz
Temperature range:	-20°C - +60°C
Frequency stability:	+/- 2.5ppm
Size (bxhxd):	160x155x40 mm
Weight:	1 kg
Operating Voltage:	13.8 V DC +/-15%
Squelch:	Squelch/CTCSS/5-tone /2-tone/DTMF
Receiver	
Sensitivity 12 dB Sinad:	0,20 uV
Adjacent Channel Selectivity	70dB (25 kHz)
Intermodulation:	65 dB
Spurious rejection:	70 dB
Audio power:	2 W @ 10%
Transmitter	
Output Power:	25W/10W
Modulation:	FM 16K0F3
Spurious emission:	60 dB
Hum and Noise:	40 dB (25 kHz)
LF distortion @ 1 kHz:	<5 %

■WASTE DISPOSAL

Electrical and electronic products can contain materials, parts and units that can be dangerous for the environment and human health. Products marked with the WEEE mark (shown below), shall not be disposed together with your normal household waste. Please inform yourself about the local rules and disposal collection system for electrical and electronic products. The correct disposal of your old product will help to prevent negative consequences for the environment and human health. (WEEE = Waste of Electrical & Electronic Equipment).



■WARRANTY

Zodiac will give 36 months warranty against failures made by the manufacturer from the date of purchase. For products with limited life, such as battery, antenna and other accessories, have 12 month warranty. Purchase receipt or other proof of purchase is required. The warranty will not cover damage made by the user, the user opening the equipment, moist, dirt, heat or cold. The warranty will not cover lightning/overvoltage. Please contact your dealer if a problem with the equipment arises.

■DECLARATION OF CONFORMITY

Zodiac hereby declares that Zodiac Transport conforms to the major characteristic specifications and other relevant specifications given in the Directive 2014/53/EU,RED and is made after following specifications:

Safety: EN 60950-1:2006+A11:2009+2010+A12:2011+A2:2013
EMC: EN 301 489-1/-5 V2.2.0
Radio: EN 300 086 V2.1.2
Health: EN 62311

Zodiac Transportation may be used in Sweden, Norway, Denmark, Finland and Iceland.
For use in other countries, contact that country's authorities.

This product is compliant with the RoHS Directive 2011/65/EU & (EU) 2015/863.

Zodiac Norge AS
Postboks 136 Kalbakken
0902 Oslo
Norway
www.zodiac.no
post@zodiac.no



Vice President
20.02.2019



ZODIAC